

**daum  
electronic**  
best for your fitness

**fitness**  
Bedienungsanleitung





Dieser Ergometer ist gezielt für das Gesundheits- und Ausdauertraining entwickelt worden. Die hochwertige Verarbeitung, das übersichtliche Cockpit, die einfache Handhabung und Bedienung machen es zu einem idealen Trainingsgerät für den Sport- und Fitness-Bereich. Dabei ist hervorzuheben, dass die gesamte Ausstattung und das überzeugende Leistungsspektrum sportliche oder fitnessbewusste Menschen aller Altersgruppen ansprechen.

## Beachten Sie



### **Bitte vor Inbetriebnahme die Bedienungsanleitung vollständig durchlesen.**

#### **Beachten Sie bitte die Gesundheitstipps**

Bevor Sie anfangen zu trainieren, sollten Sie sich bei Ihrem Arzt einem Gesundheitscheck unterziehen.

Wenn Ihnen während des Trainings schlecht, schwindlig oder auf sonstige Art unwohl wird, sollten Sie die Trainingseinheit unverzüglich abbrechen.

Das Training immer mit geringer Belastung starten und diese langsam erhöhen. Am Ende die Belastung wieder verringern. Nach dem Training sollte man außerdem Dehn-/Gymnastikübungen einlegen, um die Muskeln zu entspannen.

#### **Empfehlungen zur Trainingsumgebung**

Stellen Sie Ihr Trainingsgerät immer auf ebener Fläche auf. Bei Holzboden besteht die Gefahr, diesen zu zerstören. Es empfiehlt sich hier, etwas unterzulegen. Auch dem Training auf weißen oder hellen Teppichen ist abzuraten, da diese möglicherweise die schwarze Farbe der Standfüße annehmen.

Es ist empfehlenswert, während des Trainings für ausreichende Frischluft zu sorgen, jedoch Zugluft zu vermeiden.

Mit diesem Gerät können Sie bei Temperaturen von +10°C - +35°C trainieren.

#### **Sicherheitshinweise**

Kinder sind bei Benutzung des Gerätes zu beaufsichtigen und ihnen ist die Funktionsweise des Gerätes zu erklären. Das Gerät ist kein Spielzeug.

Geben Sie Acht, dass das Gerät funktionstüchtig ist. Mit einem kaputten Gerät darf man nicht trainieren.

Das Gerät darf immer nur von einer Person benutzt werden.

Während des Trainings sollten sie entsprechende Sportkleidung/ Schuhe tragen.

Das Gerät nur benutzen, wenn alle Teile festgeschraubt sind und sich kein Teil lösen kann.

Das Gerät nur hinsichtlich der in der Bedienungsanleitung aufgeführten Teile reparieren. Alles Andere nur vom Fachmann machen lassen.

Die Tasten nicht mit Fingernägeln, sondern nur mit den Fingerspitzen drücken, da diese sonst verkratzen.

Das Cockpit darf nicht nass werden. Falls man es beim Training nass schwitzen sollte, ist es danach mit einem weichen Tuch zu trocknen.

Die Oberfläche ist nicht mit ätzenden oder starken Chemikalien zu berühren.

Das maximale Benutzergewicht beträgt 120kg.

Die daum electronic gmbh gibt für den Privatgebrauch 24 Monate Garantie, bei gewerblicher Nutzung drei Monate. Bei unsachgemäßer Handhabung wird die Garantie hinfällig.

# Inbetriebnahme

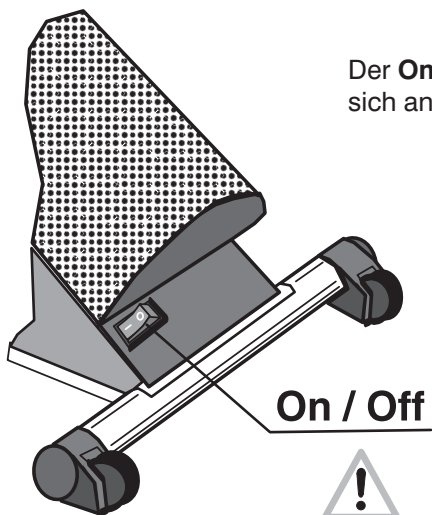

Der **On / Off-Schalter** befindet sich an der Rückseite des Geräts.

Beim Einschalten des Geräts erscheint auf dem Bildschirm ein "d" und eine Melodie ist zu hören.



Es erscheint im Anschluss das zuletzt benutzte Programm. Bei der Erstbenutzung das manuelle Programm.

## Cockpit

1. Puls - Anzeige
2. Energieverbrauch / Zeitanzeige
3. RPM - Anzeige
4. Geschwindigkeit/ Distanz
5. Watt - Anzeige
6. Grafikdisplay
7. Steuerknopf
8. Steckerbuchse Pulssensor
9. Steckerbuchse Relaxsensor
10. Menu - Taste
11. Info - Taste
12. Fitness - Taste
13. Funktions - Taste
14. Reset-Stifttaste
15. PC - Anschluss
16. Person - Anzeige
17. Chipkartenlese- und -schreibgerät
18. Schiebeschalter : 1. Kartenleser-Betrieb  
2. ErgoWin u. Cockpit Update-Betrieb  
3. Kartenleser Update-Betrieb
19. Anschluss Cockpitkabel
20. Batterie für Cockpit



10. 11. 12. 13.



18.  
15.  
14.  
20.  
19.

# Cockpitanzeige

Am Grafikdisplay werden die Programme angezeigt. Die Belastung (Watt) ist an der linken Leiste ablesbar. Unten ist die Zeit aufgetragen.

In Pulsprogrammen werden z.B. 100 Schläge pro Minute in der Anzeige bei 200 Watt angezeigt.

In Höhenprofilprogrammen zeigt die Zeitleiste, wie viele Kilometer gefahren werden, die Wattleiste das Höhenprofil.

Hinweis: Änderungen der Abbildungen vorbehalten!

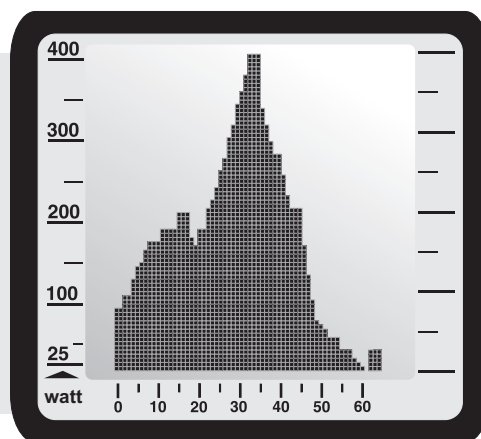

Die Wattanzeige gibt die Belastung in Watt wieder. Das Erreichen der Geräte-wattgrenze oder der persönlichen Wattgrenze wird durch das Blinken der Wattanzeige signalisiert. Bei Relax-Übungen wird hier der Relax-Wert angezeigt.

Sie können individuell einstellen, welche Daten Sie sehen möchten : Uhrzeit, Trainingszeit, Geschwindigkeit, Distanz oder Energieverbrauch (in kJoule). Durch Drücken des Steuerknopfs kann man zwischen einer 2ten Anzeige hin- und herwechseln. Siehe auch S. 5

Die Benutzeranzeige zeigt den Benutzer (1-4 oder Gast 0) an.



Die Pulsanzeige zeigt den Puls. Wenn in der Mitte nur der Pfeil nach oben zu sehen ist, ist der Puls zu niedrig für ein effektives Training. Umgekehrt ist der Puls zu hoch, wenn nur der Pfeil nach unten aufleuchtet. Fängt der Pfeil an zu blinken, ist die Belastung viel zu hoch und man sollte das Training unbedingt mäßigen.

Geschwindigkeits- /Distanzanzeige: Hier werden die momentane Geschwindigkeit oder die zurückgelegten Kilometer angezeigt. Durch Drücken des Steuerknopfs kann auch hier zwischen beiden Anzeigen hin- und hergewechselt werden. Siehe auch S. 5

Die RPM- Anzeige zeigt die Drehzahl pro Minute. (+ = schneller treten und - = langsamer treten).



# Menübenutzung und Sprachwahl

Ins Menü und aus dem Menü heraus gelangen Sie mit der menu-Taste. Mit der Funktions-Taste kommt man im Menü einen Schritt zurück. Durch Druck der info-Taste erhalten Sie Informationen zur Menüführung.

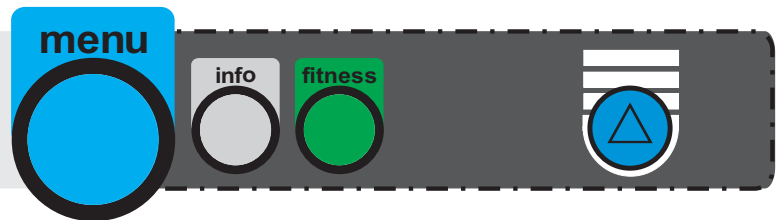

Wenn Sie die info-Taste während des Trainings betätigen, werden aktuelle Trainings- und Programmdatei angezeigt.

Durch Drehen des Steuerknopfes können Sie im Menü hoch- und runtergehen. Durch Drücken wählen Sie die jeweilige Funktion. Z. B. Sprachauswahl:

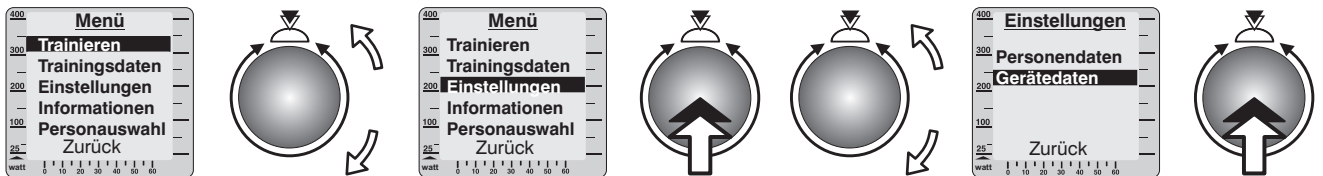

1. Drücken Sie menu.
2. Drehen Sie den Steuerknopf bis "Einstellungen".

3. Drücken Sie den Steuerknopf.
4. Durch Drehen wählen Sie "Gerätedaten" und drücken Sie den Steuerknopf.

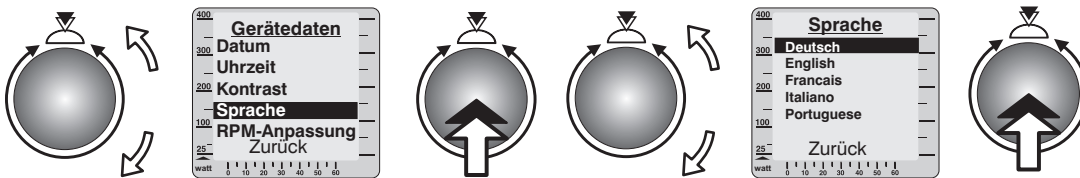

5. Drehen Sie zu Sprache und drücken Sie den Steuerknopf.

6. Wählen Sie die gewünschte Sprache und drücken Sie den Steuerknopf.

7. Mit der menu-Taste kommen Sie zurück zu Ihrem Trainingsprogramm. Mit der Funktions-Taste wieder zu "Gerätedaten".

Hinweis: Pro Softwareversion sind nur 2 Sprachen verfügbar.

## Wahl des Benutzers

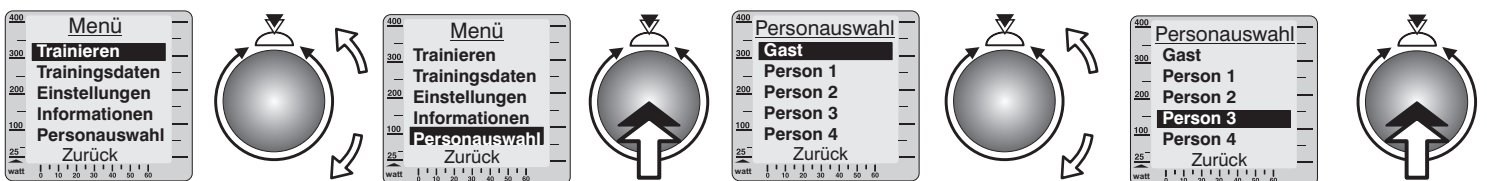

1. Drücken Sie menu.
2. Drehen Sie den Steuerknopf bis "Personauswahl".
3. Drücken Sie den Steuerknopf.

4. Wählen Sie Benutzer 1-4 oder Gast durch Drehen und Drücken des Steuerknopfes.
5. In Anzeige 16 sieht man die getroffene Wahl.
6. Durch Drücken der menu-Taste kommt man wieder zum Anfang zurück.



Das Gerät kann die Trainingsdaten von vier Personen speichern. Dafür ist es wichtig, dass jeder mit seiner eigenen "Nummer" trainiert. Daten von Gästen werden nicht gespeichert.

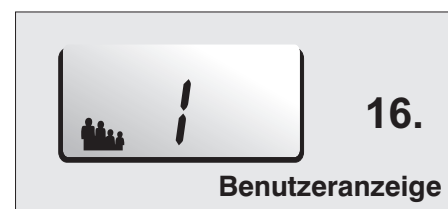

Innerhalb einer Familie könnte die Zuordnung z. B. wie folgt aussehen:

Mutter  
Person 1

Vater  
Person 2

Tochter  
Person 3

Sohn  
Person 4



## 1 Personendaten

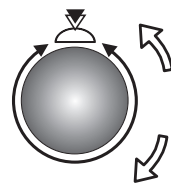
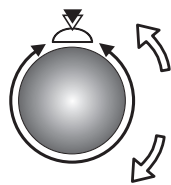

Wenn man die Personendaten ändern möchte, muss man immer darauf achten, welcher Benutzer gerade gewählt ist. Dies ist immer an der Personenzeige (16.) ablesbar. (Benutzer wählen siehe S. 4)

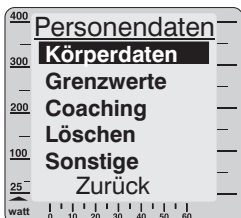

### Eingeben und Speichern der Körperdaten durch Drehen und Drücken des Steuerknopfes

- Geburtsdatum → Geben Sie Ihr Geburtsdatum ein.
- Geschlecht → Wählen Sie M (Mann) oder F (Frau) für Ihr Geschlecht.
- Größe → Geben Sie Ihre Körpergröße in cm ein.
- Gewicht → Geben Sie Ihr Gewicht in kg ein.
- Fettgehalt (%) → Geben Sie Ihren Körperfettgehalt ein (falls bekannt).

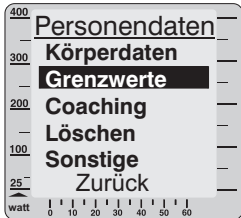

### Sie können bei dem Gerät selbstgewählte Grenzwerte eingeben. Wird einer davon überschritten, bekommen Sie einen Hinweis

- Watt → Hier können Sie die maximal gewünschte Belastung wählen (zwischen 25 und 400 Watt). Bei einer Wahl von z. B. 180W geht die Belastung nicht darüber hinaus und die Wattanzeige blinkt.
- Puls → Wenn der Puls über den gewählten Wert geht, sinkt automatisch die Belastung und es ertönt ein Piepton. "Aus" bedeutet ohne Pulsgrenze, "Auto" = Alterspulsgrenze
- Trainingszeit → Wenn die gewählte Zeitdauer abgelaufen ist, ertönt eine Melodie.
- Distanz → Wenn die gewählte Distanz gefahren wurde, ertönt eine Melodie.
- Phys. kJoule → Wenn die gewählte Anzahl kJoule verbraucht ist, ertönt eine Melodie.

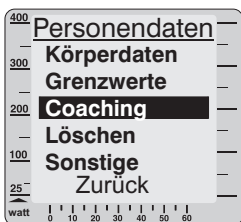

Nicht für dieses Modell verfügbar.

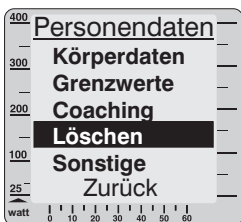

Mit der Löschen-Funktion können Sie alle Daten des gewählten Benutzers in den Ausgangszustand zurücksetzen.

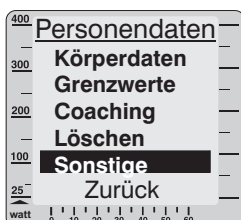

- Startpunkt → Wählen Sie Startpunkt "Ein", wenn Sie ein Programm ab einer beliebigen Position trainieren wollen.
- Cooldown → Nicht für dieses Modell verfügbar.
- Einschalten → Wählen Sie, mit welchem Programm Sie nach dem Einschalten starten wollen.
- Anzeige 2 → Legen Sie fest, welche Daten Sie in Anzeige 2 sehen möchten.
- Anzeige 4 → Legen Sie fest, welche Daten Sie in Anzeige 4 sehen möchten.
- Wattanstieg → Legen Sie das Watt Anstiegsverhalten (in Sekunden) für Pulsprogramme fest.
- Wattabfall → Legen Sie das Watt Abfallverhalten (in Sekunden) für Pulsprogramme fest.
- Pulsanpassung → Passen Sie die Puls- Festprogramme an Ihren eigenen Pulsbereich an.

## 2 Gerätedaten

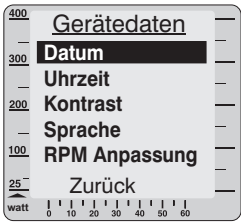

### Datum eingeben

1. Geben Sie den Tag durch Drehen und Drücken des Steuerknopfes ein.
2. Geben Sie den Monat durch Drehen und Drücken des Steuerknopfes ein.
3. Geben Sie das Jahr durch Drehen und Drücken des Steuerknopfes ein ( TT.MM.JJJJ ).

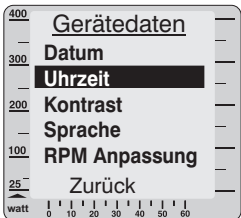

### Uhrzeit einstellen

1. Geben Sie die Stunde durch Drehen und Drücken des Steuerknopfes ein.
2. Geben Sie die Minute durch Drehen und Drücken des Steuerknopfes ein.
3. Geben Sie die Sekunde durch Drehen und Drücken des Steuerknopfes ein ( HH:MM:SS ).

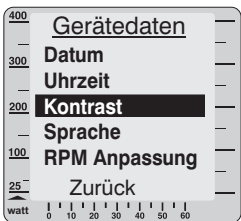

### Kontrast

Sie können den Kontrast des Grafikdisplays von 10-25 verändern. Normalerweise liegt das Optimum bei etwa 16.

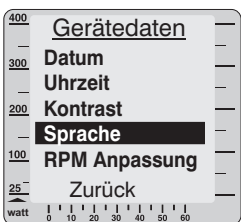

### Sprache

Wählen Sie sich die passende Sprache:

Deutsch, Englisch, Französisch, Italienisch, Portugiesisch, Finnisch, Dänisch, Niederländisch.

Hinweis: Pro Softwareversion sind nur 2 Sprachen verfügbar.

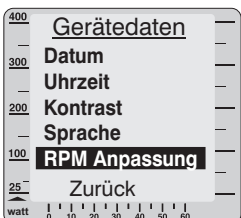

### RPM Anpassung ( für den Leistungssportbereich )

Materialabnutzung und Veränderungen der mechanischen Einstellungen können zu abweichenden Werten zwischen der angezeigten und der tatsächlichen absolvierten Trittfrequenz führen. Deshalb haben wir in die Software das Feature "RPM-Anpassung" integriert, mit dem Sie die RPM-Werteermittlung überprüfen und bei Bedarf nachjustieren können.

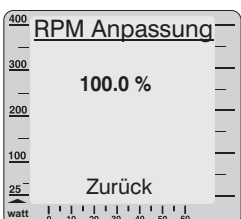

Mit konstanter Drehzahl ( z.B. 60 RPM ) 1 Minute ( Uhr in Anzeige 2 läuft mit ) treten und dabei jede Pedalumdrehung zählen (Ermittelter Wert ). Der einzustellende Wert errechnet sich nach folgender Formel:

$$\frac{\text{Ermittelter Wert} \times 100\%}{\text{Anzeigewert (Anzeige 3)}} = \text{einzustellender Wert (\%)}$$

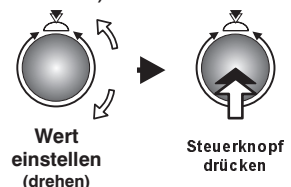





Es ist wichtig, den Puls während des Trainings zu beobachten und ihn nicht zu überbelasten!

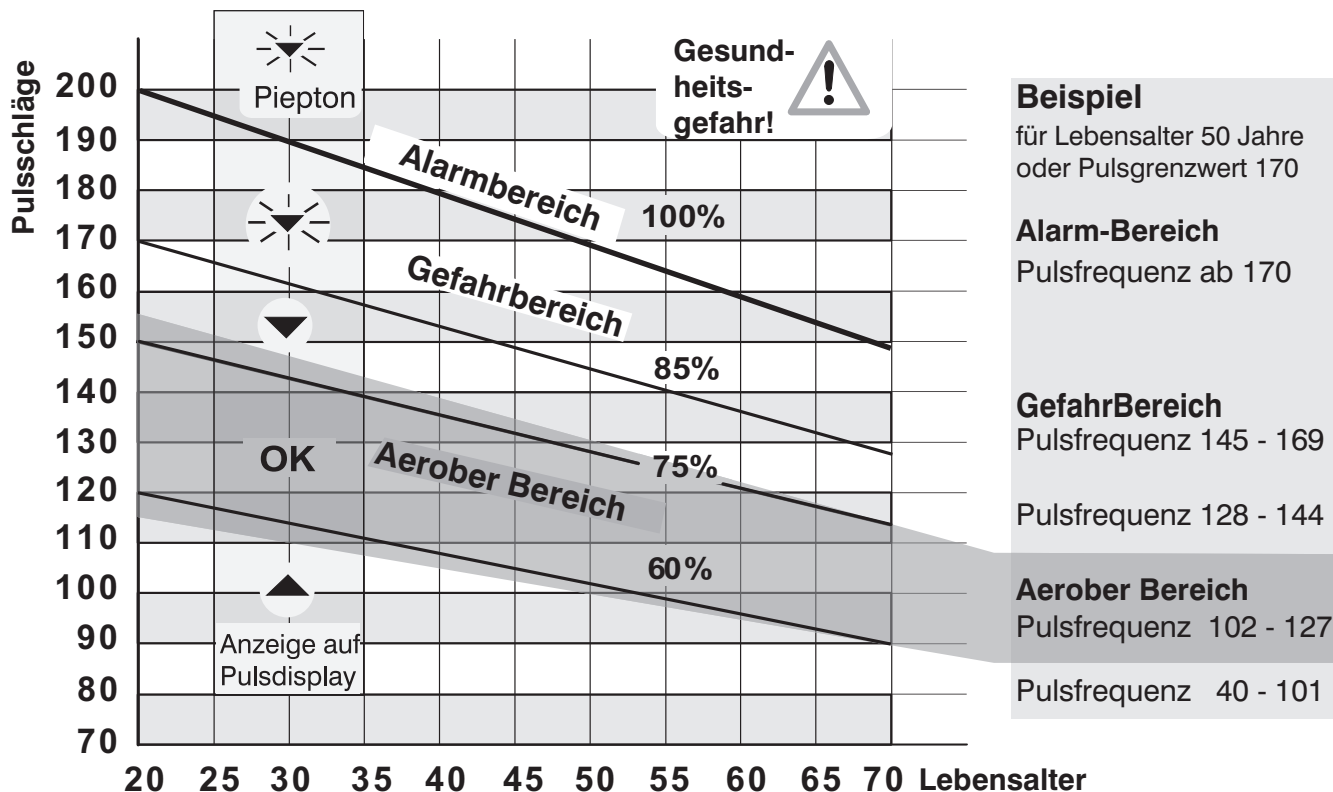

**Beispiel**  
für Lebensalter 50 Jahre  
oder Pulsgrenzwert 170

**Alarm-Bereich**  
Pulsfrequenz ab 170

**GefahrBereich**  
Pulsfrequenz 145 - 169

Pulsfrequenz 128 - 144

**Aerobere Bereich**  
Pulsfrequenz 102 - 127

Pulsfrequenz 40 - 101

Wenn der Puls über den Alarm-Bereich geht und der Alterspuls / Pulsgrenzwert aktiviert ist (siehe S. 5), hören Sie einen Piepton und die Belastung wird automatisch verringert.

### Training im aeroben Pulsbereich

Das "OK" signalisiert, dass die Trainingsperson innerhalb des aeroben Pulsbereiches trainiert.



Der "▲" signalisiert, Training unterhalb des aeroben Pulsbereiches.



Der "▼" signalisiert, Training oberhalb des aeroben Pulsbereiches. Zusätzliches Blinken signalisiert Alarm-Bereich.



Das Training ist immer dann gesund und ungefährlich, wenn Sie im aeroben Bereich trainieren. Dieser liegt bei 60-75% des Maximalpulses bzw. des Pulsgrenzwertes.

Egal ob sie Kondition, Fettabbau oder Muskelaufbau erzielen wollen - dies ist immer am besten möglich, wenn sie im richtigen Bereich trainieren.



**Für Anfänger:** 55-65% des maximalen Pulses sind empfohlen. Dieser Bereich eignet sich gut zum Abnehmen oder für Wiedereinsteiger nach einer längeren Erkrankung.

### Pulsmessung mit dem Ohrclip

Das Kabel auf der rechten Seite des Cockpits einstecken, den Clip am anderen Ende am Ohr befestigen. Kurz darauf können Sie ihre Pulsfrequenz in Anzeige 1 ablesen.

### Pulsmessung mit Brustgurt (Zubehör)

Den Brustgurt an der Innenseite rechts und links an den Riffelungen befeuchten, anschließend um die Brust schnallen, so dass der Gurt nicht rutscht und die Elektroden durchgehend Kontakt mit der Haut haben.



Wenn mehrere Geräte in einem Raum sind, die die Signale eines drahtlosen Pulsmessgeräts stören könnten, müssen diese mindestens 1,5m von dem Gerät entfernt sein, das den Puls anzeigen soll.

Wenn mehrere drahtlose Pulsmessgeräte in einem Raum in Betrieb sind, darf sich nur eines in der Nähe des Trainingsgerätes befinden.

**Warnung! Falls Sie einen Herzschrittmacher haben, erkundigen Sie sich bei Ihrem Arzt, ob die Benutzung des Brustgurtes für Sie ungefährlich ist!**

# Trainieren

Hinweis: Das Training mit der ergo\_memo-card1 ist in der Bedienungsanleitung auf der beiliegenden CD beschrieben.

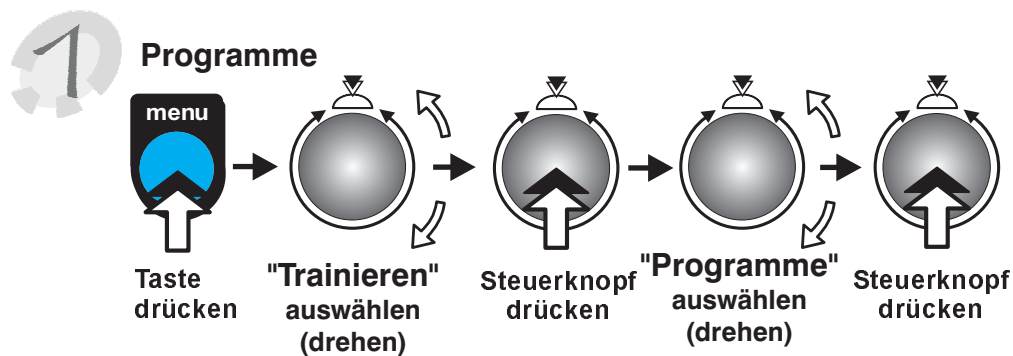

## Startpunkt wählen

Bei Startpunkt "Ein" (siehe auch S.5) kann bei Festprogrammen ein Trainingsstartpunkt ausgewählt werden.

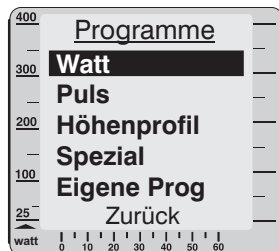
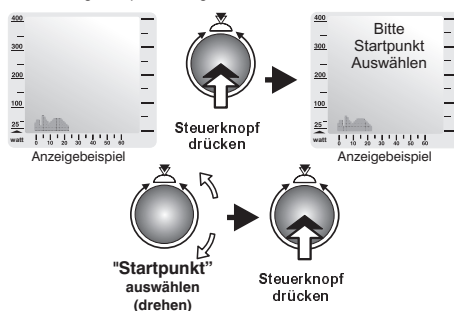

**Wattgesteuerte Programme:** Drehzahlunabhängige Belastung.  
**Pulsgesteuerte Programme:** Wenn der Puls über den Sollwert geht wird die Belastung heruntergeregelt und umgekehrt.  
**Höhenprofile:** Nicht für dieses Modell verfügbar.  
**Spezielle Programme:** Kraft- und RPM- Programm.  
**Eigene Programme:** Hier kann man selbst Programme erstellen.

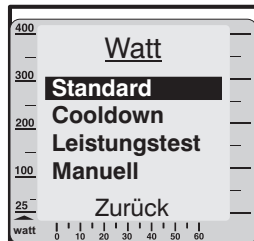

**Standard-Programme:** 19 bereits eingespeicherte Programme stehen zur Auswahl.  
**Cooldown:** Nicht für dieses Modell verfügbar.  
**Leistungstest:** Sie können hier bei steigender Belastung testen, wie lange Sie durchhalten.  
**Manuell:** Hier können Sie durch Drehen des Steuerknopfes selbst die Belastung erhöhen bzw. verringern.

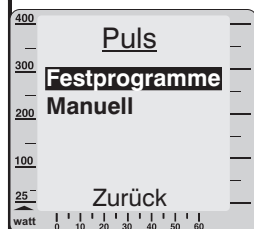

**Festprogramme:** In Festprogrammen lässt sich der Puls gezielt steuern. Im Laufe des Programms verändert sich die geforderte Pulshöhe und somit auch die jeweilige Belastung. Ist der Puls über dem Sollwert, sinkt automatisch die Belastung; ist der Puls unter dem Sollwert, wird die Belastung größer.  
**Manuelles Pulsprogramm:** Sie können selber entscheiden, mit wieviel Pulsschlägen Sie trainieren möchten und das Gerät passt Ihnen die Belastung so an, dass immer dieser Wert erreicht ist.

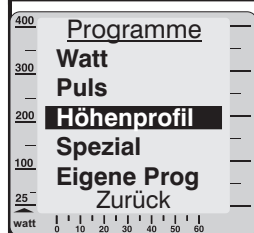

**Höhenprofilprogramme:** Nicht für dieses Modell verfügbar.



**Kraftprogramm:** Diese Programme basieren auf 15 Bremsstufen (1-15) und die dabei erbrachte Leistung ist drehzahlabhängig. Die zur jeweiligen Bremsstufe und Drehzahl gehörende Wattleistung wird in Anzeige 5 dargestellt. Die zur jeweiligen Bremsstufe gehörende Wattleistung errechnet sich aus der aktuellen Drehzahl die mit einem Programm- spezifischen Faktor multipliziert und auf 5 Watt gerundet wird.  
**RPM-Konstantprogramm:** speziell für Radsportler entwickelt, denn diese wollen konstant, unabhängig von Berg- oder Talfahrt, mit ihrer persönlichen Drehzahl fahren.

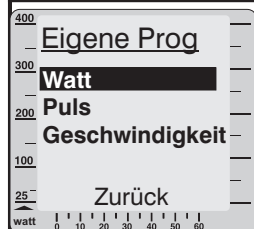

**Watt:** Sie können ein drehzahlunabhängiges Programm selbst erstellen.  
**Pulsprogramme:** Nicht für dieses Modell verfügbar.  
**Geschwindigkeit:** Nicht für dieses Modell verfügbar.



## Programmübersicht

Im Folgenden sehen Sie, welche Programme zur Verfügung stehen:

### Wattgesteuert

Testprogramme

Standardprogramme

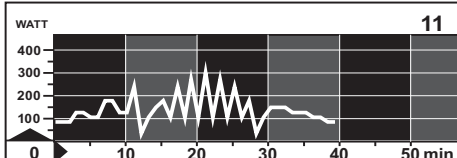
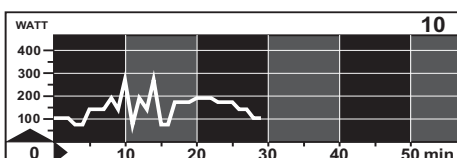
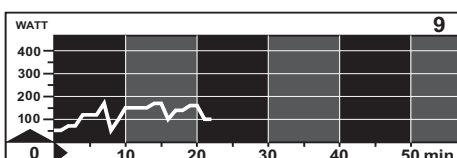
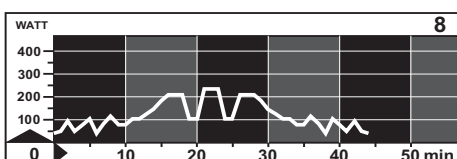
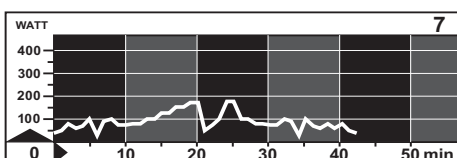
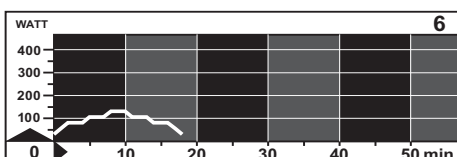
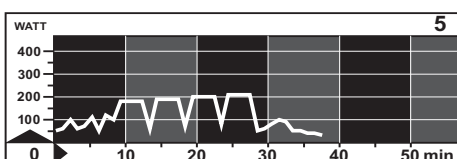
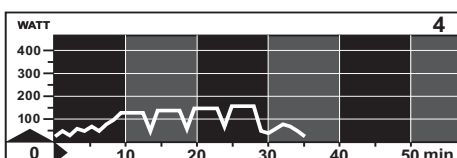
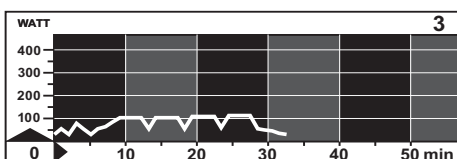
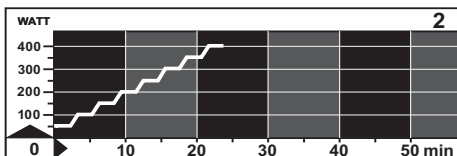
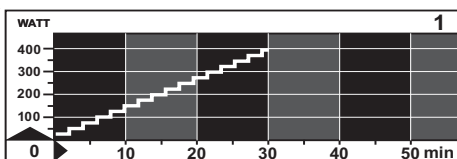

### Programm 0

manuelles Programm (Watt)

### Programm 1

Leistungstest 25 Watt / WHO-Standard  
32 Min. / max 400 Watt

### Programm 2

Leistungstest 50 Watt / BAL-Standard  
24 Min. / max 400 Watt  
für trainierte Personen

### Programm 3

Intervalltraining "Low"  
33 Min. / max 110 Watt  
leicht belastendes Training für Damen  
und Herren mit wenig Trainingserfahrung

### Programm 4

Intervalltraining "Mid"  
35 Min. / max 160 Watt  
für Damen und Herren mit wenig  
Trainingserfahrung

### Programm 5

Intervalltraining "High"  
38 Min. / max 210 Watt  
für Damen und Herren mit guter  
Trainingserfahrung

### Programm 6

Pyramide "Low"  
19 Min. / max 115 Watt  
für untrainierte Damen und Herren  
bis 35 Jahre

### Programm 7

Pyramide "Mid"  
43 Min. / max 175 Watt  
für trainierte Personen

### Programm 8

Pyramide "High"  
45 Min. / max 225 Watt  
für trainierte Personen

### Programm 9

The Alpes  
23 Min. / max 180 Watt  
für trainierte Personen

### Programm 10

Matterhorn

30 Min. / max 270 Watt  
für trainierte Personen

### Programm 11

Mount Everest

40 Min. / max 300 Watt  
für trainierte Personen

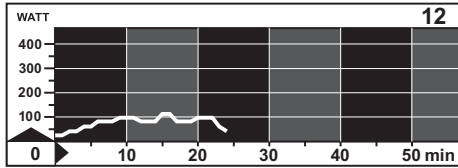

**Programm 12**  
**Active Profi Lady**  
25 Min. / max 110 Watt  
für untrainierte Damen bis 40 Jahre

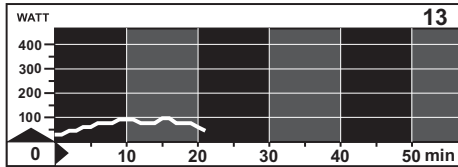

**Programm 13**  
**Active Sport Lady**  
22 Min. / max 90 Watt  
für untrainierte Damen bis 60 Jahre

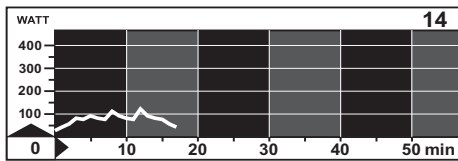

**Programm 14**  
**Beginners Training 1**  
18 Min. / max 125 Watt  
für Jugendliche bis 14 Jahre

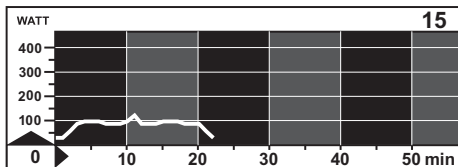

**Programm 15**  
**Beginners Training 2**  
23 Min. / max 130 Watt  
für untrainierte Herren bis 70 Jahre

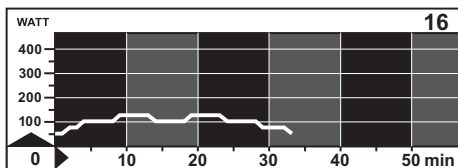

**Programm 16**  
**Body Watching 1**  
34 Min. / max 125 Watt  
für trainierte Damen bis 30 Jahre

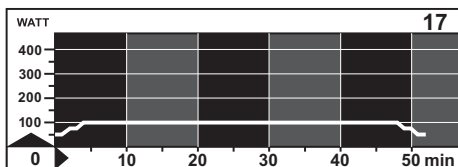

**Programm 17**  
**Body Watching 2**  
53 Min. / max 100 Watt  
für trainierte Damen bis 50 Jahre  
Die Dauer des Trainings von nahezu einer Stunde  
erfordert Leistungswillen und kostet Schweiß !

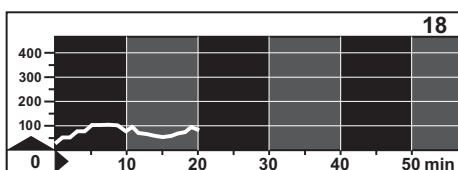

**Programm 18**  
**Short 1**  
20 Min. / max 100 Watt  
geeignet für das Training  
zwischendurch

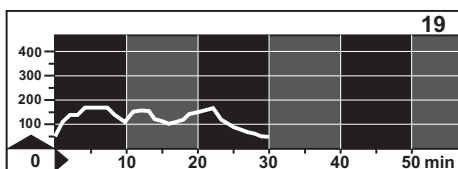

**Programm 19**  
**Short 2**  
30 Min. / max 180 Watt  
für trainierte Personen, die ihre  
Leistung zwischendurch testen wollen

Puls-Programme

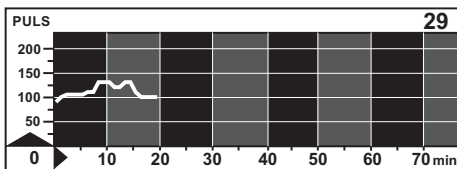

**Programm 29**  
**präventiv. leichtes Kurzprogramm**  
 20 Min. / max. 130 Schl. / min.  
 leicht belastendes Training für Damen  
 und Herren mit wenig Trainingserfahrung

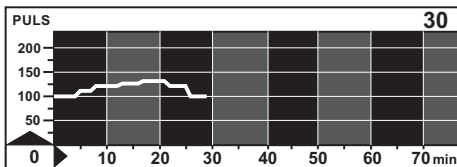

**Programm 30**  
**mittleres Optimalprogramm**  
 30 Min. / max. 130 Schl. / min.  
 leicht belastendes Training für Damen  
 und Herren mit wenig Trainingserfahrung

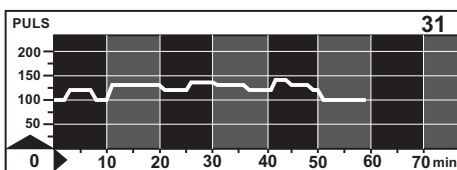

**Programm 31**  
**langes Grundlagen-Ausdauerprogramm**  
 ( 60 min / niedriges Hf-Niveau )  
 60 Min. / max. 140 Schl. / min.  
 Ausdauer-Training für Damen und Herren  
 mit Trainingserfahrung

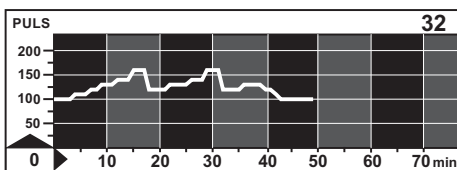

**Programm 32**  
**Grundlagenausdauerprogramm mit Belastungsspitzen**  
 50 Min. / max. 160 Schl. / min.  
 anspruchvolles Ausdauer-Training für  
 Damen und Herren mit Trainingserfahrung

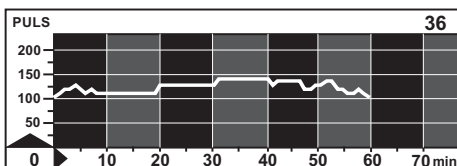

**Programme 36**  
**Stufentest mit 10 min Belastungsdauer**  
 60 Min. / max. 150 Schl. / min.  
 Belastungstest zum Freizeit - und  
 Sportbereich

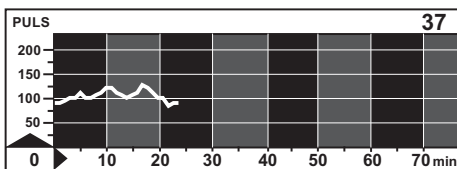

**Programme 37**  
**Grundlagenausdauerprogramm mit Belastungsspitzen**  
 25 Min. / max. 120 Schl. / min.  
 Dieses Programm ist an das Herzfre-  
 quenzverhalten im höheren Alter angepasst

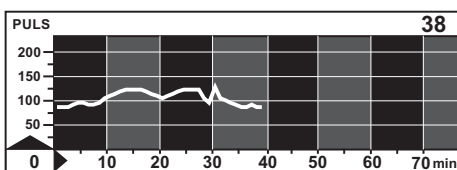

**Programme 38**  
**Senior II, niedrige Herzfrequenz**  
 40 Min. / max. 130 Schl. / min.  
 anspruchvolles Ausdauertraining im  
 unteren Herzfrequenzbereich für aktive  
 Seniorinnen und Senioren

**Programm 47 Cardio-Programm**  
**Programm 48 RPM-Programm**  
**Programm 50 Kraftprogramm**  
**Programm 77 Eigenes Wattprogramm**

## 3

### Wie man eigene Programme erstellt

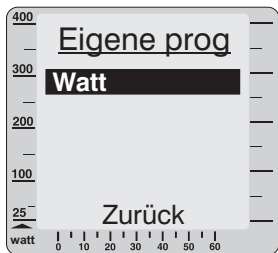

Jeder Benutzer kann für sich selber ein Wattprogramm mit einer Länge von bis zu 30 Minuten erstellen. Um die Erstellung zu erleichtern, gibt es im hinteren Teil (Seite 24) der Bedienungsanleitung Kopiervorlagen, auf denen man sich vorab den Verlauf des Programms skizzieren kann.

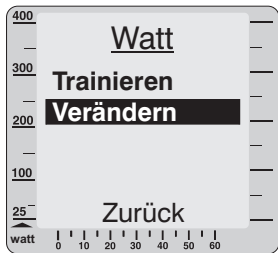

So entsteht ein Watt-Programm:

Wählen Sie Watt.

Wählen Sie Verändern und fangen Sie an zu "malen".

Durch Drehen nach rechts/ links des Steuerknopfes wird der Balken auf der Anzeige höher/ niedriger, bis man die richtige Höhe erreicht hat.

Jeder gemalte Strich entspricht 1min Training.

Jeder gemalte Strich entspricht 1min Training. In der Anzeige 2 sehen Sie, bei welcher Minute Sie sich gerade befinden.

Wenn die gewünschte Watt-Zahl eingestellt ist, den Steuerknopf drücken. Mit den folgenden Balken genauso verfahren.

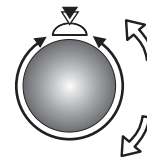
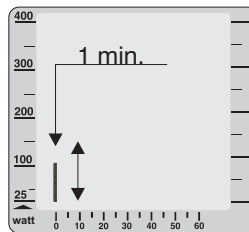

Anzeigenbeispiel für Eingabeschritt 1

Malen Sie so lange, bis Sie denken, dass Ihr Programm fertig ist.

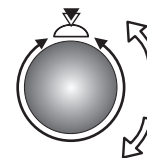
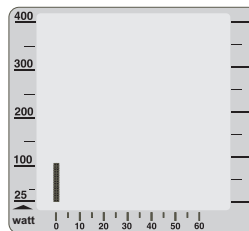

...

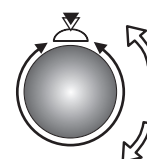
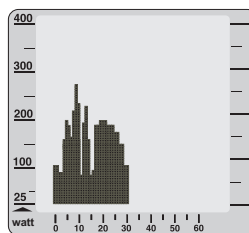

Wenn das Programm fertig ist, drücken Sie die Funktions-Taste, beantworten die Frage: "Balken ab hier löschen?" mit "Ja" oder "Nein" (Bedeutung: Programmende entweder nach dem letzten aktuell eingegebenen Wert/Balken oder, falls vorhanden, nach dem letzten bestehenden Wert/Balken) und wählen Sie Trainieren.

Das gleiche Verfahren gilt auch für das Verändern eines bestehenden eigenen Programms.

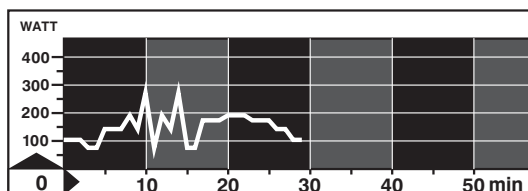

Ein auf dem Papier erstelltes Diagramm, wie links abgebildet, wird auf dem Display zu dem Programm auf der rechten Seite.

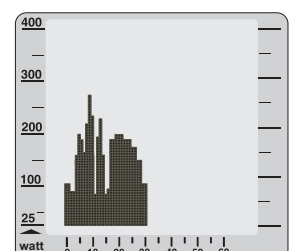



## 4 Trainingsdaten



Sie sehen die Trainingsdaten des gewählten Benutzers:

- Aktuell: Trainingswerte des letzten Trainings
- Gesamt: Werte aller Trainingseinheiten zusammen
- Gewicht: über 60 Tage und über 1 Jahr
- Fettgehalt: über 60 Tage und über 1 Jahr
- Coaching: Nicht für dieses Modell verfügbar.

Anzeigenbeispiel für Trainingsdaten Aktuell

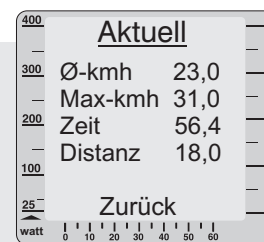

**Achtung:** Wenn Sie ein Programm nicht bis zum Ende fahren, sollten Sie vor dem Ausschalten des Gerätes die menu-Taste drücken, damit die Trainingsdaten gespeichert werden.



(siehe auch Menüdiagramm Seite 23)

## 5 Fitness-Note

Das Gerät bietet die Möglichkeit der Bewertung Ihrer **Fitness**.

Das Messprinzip beruht auf der Tatsache, dass bei gesunden, gut trainierten Trainingspersonen die Pulsfrequenz innerhalb einer Minute nach einer Belastung schneller absinkt, als bei gesunden, weniger gut trainierten Personen.

Betätigt die Trainingsperson im Fahrbetrieb die Fitnessstaste, wird das aktuelle Training unterbrochen und die Wattleistung **innerhalb weniger Sekunden auf 25 Watt** abgesenkt. Im Grafikdisplay erscheint der Text "Fitness-Noten-Ermittlung". Die Pulsabsenkung wird nun **innerhalb von 60s** (Anzeige Nr. 2) gemessen und anschließend die nach folgendem Schema errechnete Note angezeigt:

- Die Fitnessnote **F1** erhält, wessen Puls in 60s um mehr als 25,0 % fällt.
- Die Fitnessnote **F2** erhält, wessen Puls in 60s um 20,0% - 24,9 % fällt.
- Die Fitnessnote **F3** erhält, wessen Puls in 60s um 16,0% - 19,9 % fällt.
- Die Fitnessnote **F4** erhält, wessen Puls in 60s um 12,0% - 15,9 % fällt.
- Die Fitnessnote **F5** erhält, wessen Puls in 60s um 8,0% - 11,9 % fällt.
- Die Fitnessnote **F6** erhält, wessen Puls in 60s um weniger als 8 % fällt.

Wenn keine verwertbaren Ergebnisse ermittelt werden können, wird die Note " **F 0** " ausgegeben.

Das Trainingsprogramm wird anschließend an der Position vor dem Fitnessstest fortgeführt. Die Watt-Leistung wird innerhalb weniger Sekunden auf den vorherigen Wert angehoben und das Training kann fortgesetzt werden.

**Nach Trainingsende ist keine Fitnessnotenermittlung mehr möglich.**

### Fitnessnoten ermitteln

- ! Während der kompletten Fitnessnotenermittlung muss ein Pulsmesser (Ohrclip oder Cardio Sensor-Brustband ) angeschlossen bzw. angelegt sein.

**Der Messvorgang dauert 1 Minute und der Verlauf wird angezeigt.**

1. Wenigstens **15 Minuten** im **OK-Bereich** trainieren.

2.  Fitnessstaste drücken.

3. **In Anzeige Nr. 2** erscheint ein " **F** ", die Zeit des Messvorgangs wird von **1 - 60 sec.** gezählt.

4. Während der Messung ohne Anstrengung bei **25 Watt "locker"** weiterfahren.

5.  **Nach Ablauf 1 Minute** wird in **Anzeige Nr. 2** eine **F - Note** angezeigt und es ertönt eine Melodie.

Grafikdisplay

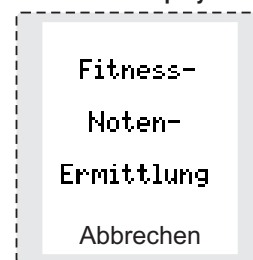

Anzeigenbeispiel für Fitness-Note 2

## Ihr Trainingsfleiß wird belohnt

Beteiligen Sie sich an dem



Team Award



### Bewertungsstufen für den Team Award

1.000 km      5.000 km      10.000 km      20.000 km



Taste drücken

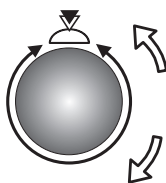

"Informationen" auswählen (drehen)



Steuerknopf drücken

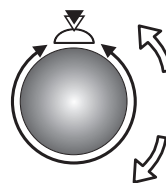

"Team Award" auswählen (drehen)



Steuerknopf drücken

Wenn Sie uns den auf der Anzeige Nr. 6 stehenden Zahlencode für den Team Award, zusammen mit Ihrem Namen, Ihrer Anschrift, Ihrer e-mail Adresse, Ihrer Gerätenummer (am Typenschild) und Ihrer Cockpitnummer ( siehe "Menü", "Informationen", "Versionsdaten", "Serien Nr" ) übermitteln, erhalten Sie eine Anerkennung für Ihre Trainingsleistung.

**Lassen Sie sich überraschen!**

Außerdem werden Sie in die "Hall of Fame" aufgenommen.

Grafikdisplay

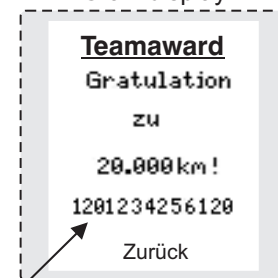

Zahlencode für Team Award

Sie können diese Daten in unserer Homepage [www.daum-electronic.de](http://www.daum-electronic.de), unter der Rubrik "Team Award" direkt eingeben (einfachste Möglichkeit), uns eine e-mail an "[TeamAward@daum-electronic.de](mailto:TeamAward@daum-electronic.de)" senden, uns ein Fax an ++49 / (0) 911 753714 übermitteln oder an **daum electronic GmbH**, Abteilung Team Award **Flugplatzstr. 100, D-90768 Fürth** schreiben.

# Die Relax - Funktion

## Die Relax-Funktion

Die Relaxfunktion ist ein **Biofeedback-Verfahren**, bei dem der elektrische Hautwiderstand gemessen wird. Die ermittelten Werte werden durch optische und akustische Signale mitgeteilt.

Demzufolge ist Biofeedback die erkennbare Umsetzung von physiologischen Vorgängen in unserem Körper, die wir mit unseren Sinnesorganen kaum oder überhaupt nicht wahrnehmen können. Mit der Relax-Funktion unterstützt das Gerät die Entspannung und hilft, den Stress abzubauen. Besonders nach einem körperlichen Fitnesstraining sollte diese Möglichkeit genutzt werden. Man geht danach gestärkt aus dem Training hervor.

### Relaxsensor anschließen

1. Die in der Verpackung z.T. verkletteten Bänder der Fingersensoren auseinandernehmen und öffnen.
2. Danach das geöffnete Band so auf die Fingerkuppe eines der Finger auflegen, dass die silbernen Knöpfe gut an der Haut anliegen. Das aus dem Band herausführende Kabel soll vom Handrücken wegzeigen.
3. Zum Schließen des Klettbandes muss die Seite mit dem Sensorknopf fest am Zeigefinger anliegen und die andere Seite des Bandes wird leicht angezogen und fest angedrückt.
4. Das zweite Band sollte im gleichen Verfahren am Mittelfinger angelegt werden.
5. Stecker des Relaxensors in die mit "relax" beschriftete Buchse Nr. 9 im Cockpit einstecken.



## Entspannen

### Relax-Programm / Ablaufschema

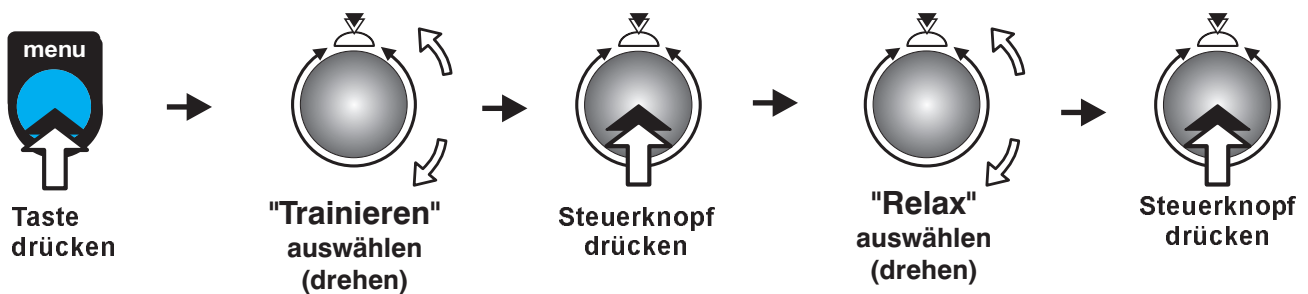

In der **Anzeige Nr. 5** wechselt der Text von Watt auf Relax.  
Es erscheint ein Wert, der **anfangs bei 199** liegt.



Der angezeigte Wert verringert sich mit fortschreitender Beruhigung und erhöht sich bei Verkrampfung.

Der **Relax-Wert** kann nahezu auf **0** zurückgehen. Daher sollte die trainierende Person unbedingt selbst dazu beitragen, dass sie in diesem Zustand wirklich entspannt und keine innere Anspannung oder Unruhe aufkommt. Man kann diesen Prozess unterstützen, indem man vom Gerät absteigt und sich ganz entspannt hinsetzt oder auch neben dem Gerät liegt und ausruht.

### Watt - Anzeige



Das Grafikdisplay unterstützt die Transparenz der Relaxfunktion mit der Abbildung einer dem Entspannungsprozess nachgebildeten Kurve. Es wird wie bei der Relaxfunktion vom Maximalen Relaxwert (199) auf den Minimal-Relaxwert (0) heruntergezählt. Dieser Ablauf ist in der Anzeige Nr. 5 sichtbar. Der gleiche Prozess, nur grafisch dargestellt, erscheint als Kurve auf der Anzeige Nr. 6 (siehe rechte Abbildung).

**Die aktuelle Entspannungsstufe wird durch Blinken des Rasterfeldes angezeigt.**

**Der gesamte Entspannungsprozess ist in 25 Stufen eingeteilt, deren Erreichen auch mit einem kurzen, immer tiefer werdenden Ton signalisiert wird.**

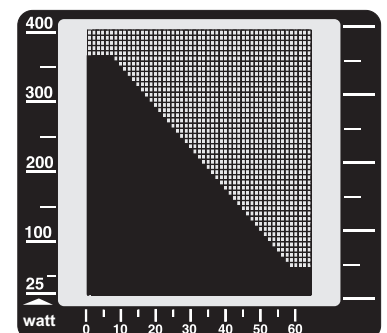

# Transport und Lagerung

## Transport

Da das Gerät Rollen am hinteren Standfuß hat, kann man es leicht bewegen.

Wenn Sie das Gerät mit einer Hand an der Lenkersäule halten und mit der anderen am Fuß hochheben, haben Sie einen guten Griff. Achten Sie dabei darauf, dass Ihr Rücken gerade bleibt, so dass Sie sich keine Verletzungen zuziehen.

Das Gerät möglichst nur auf glatten Flächen rollen, da sonst die Lager kaputt gehen können.

## Lagerung

Bewahren Sie das Gerät nur an trockenen, warmen Plätzen, bei Temperaturen von 0 bis +25°C auf. Die Luftfeuchtigkeit darf 70% nicht überschreiten. Wenn Sie das Gerät lange in einem kalten Zimmer stehen hatten, muss es vor dem ersten Training erst wieder warm werden.

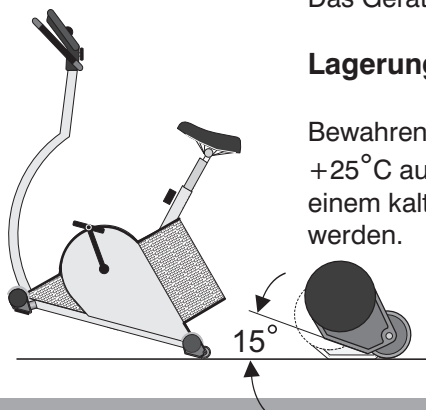

## Zubehör (gesondert zu erwerben)

### Swing feet - Füße

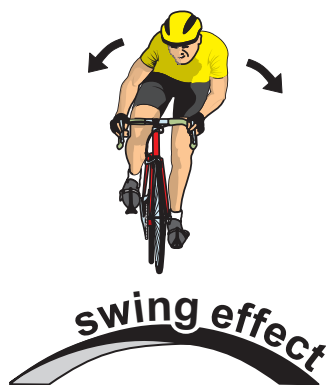

Der natürliche Bewegungsablauf beim Radfahren z. B. das Ausbalancieren oder das starke Hin- und Herschwingen bei kraftvollem Antritt, ist beim Training auf einem üblichen Fahrradergometer nicht ohne weiteres möglich. Die statische Konstruktion sowie die Abstützung mittels starrer Füße verhindern ein dynamisches Bewegungsverhalten. Bei zu kraftvollem Training kann es außerdem zu einer starken Beanspruchung der Rahmen- und Befestigungsstellen kommen. Knarrende Geräusche sind die typischen Folgeerscheinungen.

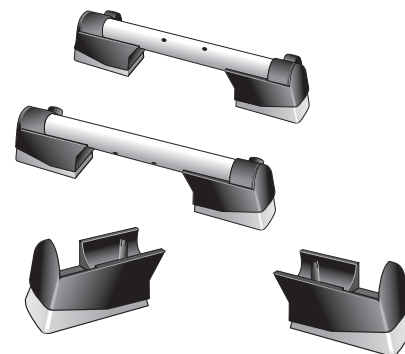

### Der drahtlose ergo\_bike Brustgurt

Zur besseren und genaueren Pulsmessung empfiehlt sich der Kauf eines uncodierten drahtlosen Brustgurtes. Der hierfür passende Empfänger ist bereits im Gerät eingebaut.

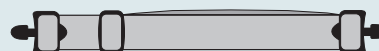

### Multifunktionaler serieller USB Bluetooth-Adapter

Der serielle USB Bluetooth-Adapter wurde speziell zur drahtlosen Anbindung, Standard Bluetooth 2.0, der daum-Trainingsergometer an einen PC entwickelt. Alternativ kann er als USB /serieller Adapter zwischen Trainingsgerät und PC benutzt werden.  
Reichweite ca. 10m  
(abhängig von baulichen Gegebenheiten)



Best. Nr.: 9091024

### ergo\_memo-card 1

In den Kartenleser des Cockpits gesteckt, werden die Trainingsdaten automatisch und detailgenau auf der ergo\_memo-card1 gespeichert. Die Chipkarte kann mit individuellen Trainingsanweisungen und persönlichen Daten der Trainingsperson beschrieben werden. Diese werden vom Cockpit automatisch eingelesen, was manuelle Cockpiteinstellungen überflüssig macht.



Noch mehr Zubehör finden Sie auf unserer Homepage: [www.daum-electronic.de](http://www.daum-electronic.de)

# Technische Daten

**Bremsprinzip:** Mikroprozessorgesteuerte, vollelektronische Wirbelstrombremse in den Drehzahlbereichen gemäß Diagramm.

**Belastungsbereich:** 25 bis 400 Watt

**Drehzahlbereich:** 0 - 199 U/min

**Belastungsgenauigkeit:** +/- 10%

**Belastungsstufen:** In 5-Watt-Schritten, manuell regulierbar

**Antrieb:** Einstufiger, wartungsfreier Keilrippenriemen in gefederter Antriebseinheit.

**Schwungmasse:** gedreht

**Bio-Feedback-Funktion:** Hautwiderstands-Bio-Feedback, Messung über Fingerelektroden, ca. 100 kOhm bis 3 Mohm, selbst kalibrierend, Anzeige über LCD in 255 Schritten und akustisch über zeitgesteuerte Relaxmelodie.

**Fitnessnote:** Ermittlung einer Fitnessnote in 6 Stufen, die optisch über LCD akustisch über 6 Belobigungsmelodien angezeigt wird.

**Sitzhöhenverstellung:** Schnellverstellung in 21 Stufen für Körpergrößen von 120 - 190 cm

**Lenkerverstellung:** ca. 360° stufenlos

**Anzeigen:** 2 x Flüssigkristall für Puls, Entfernung, Geschwindigkeit, Uhrzeit, Leistung in Watt, verbrauchte kJoule, Pedalumdrehungen (RPM), Trainingszeit. 1 Grafikdisplay / 76 x 64 Pixel / 4864 Bildpunkte insgesamt.

**Pulsmessung:** Über Ohr, Messbereich 50 - 199 Schläge/min.; telemetrisch; über Cardio Sensor-Brustband ( als Sonderzubehör lieferbar ).

**Grenzwerteinstellungen:** Puls, Distanz, Trainingszeit, kJoule, Wattobergrenze

**Alarmmeldungen:** Akustisch und optisch

**Gewicht:** ca. 40 kg

**Abmessungen:** B / H / L 55 cm x 123 cm x 85 cm

**Stromversorgung:** 230 V Wechselspannung, 50 Hz, 55 W

**Schutzklasse:** 2

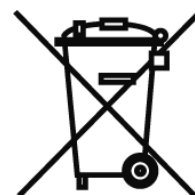
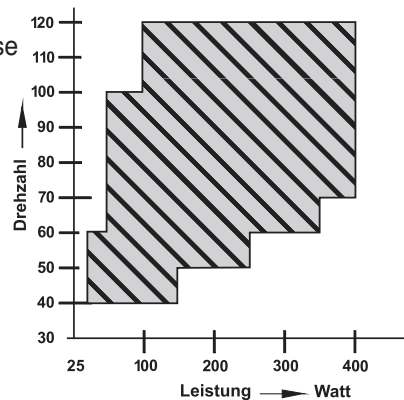

## EG - Konformitätserklärung

**Wir erklären in alleiniger Verantwortung, dass das**

Produkt: Fahrrad-Ergometer

Modell: ergo\_bike fitness 3

Artikelnummer: 9096382

**allen anwendbaren Anforderungen der folgenden Richtlinien entspricht:**

2004/108/EG EMV EMV-Richtlinie

2006/95/EG Niederspannungsrichtlinie

**Angewandte Normen:**

EN 957-1:2005 Allgemeine sicherheitstechnische Anforderungen und Prüfverfahren für stationäre Trainingsgeräte

EN 60601-1-2:2007 Medizinische elektrische Geräte Teil 1-2: Allgemeine Festlegungen für die Sicherheit - Ergänzungsnorm: Elektromagnetische Verträglichkeit - Anforderungen und Prüfungen

EN 60335-1:2007 Sicherheit elektrischer Geräte für den Hausgebrauch und ähnliche Zwecke

daum electronic gmbh  
Flugplatzstr. 100  
D-90768 Fürth  
Tel.:++49 (0) 911/9 75 36-0  
Fax.:++49 (0) 911/9 75 36-96



daum electronic gmbh  
flugplatzstr. 100 · 90768 fürth  
tel. 0911/97536-0 · fax 0911/9753714

Fürth, den 18.12.2009





**Aerober Bereich** Die Phase des Trainings, bei der die Belastung der Muskulatur gerade so groß ist, dass diese ausreichend mit Sauerstoff versorgt wird und es nicht zur Akkumulation von Milchsäure ( Muskelkater ) kommt. Auch Aerobic nutzt den aeroben Bereich.

**BMI** Body-Mass-Index ( Index der Körpermaße )

**Bio-Feedback** Akustische und / oder optische Rückkoppelung von Lebensvorgängen und -zuständen im Körper.

**Coaching** Automatische Trainingssteuerung auf Trainingsziele ausgerichtet.

**Distanz** Zurückgelegte Entfernung in Kilometern (Abk.: km)

**Energiebilanz** Die Veranschaulichung von aufgenommener und verbrauchter Energie. Von "ausgeglichener" Energiebilanz spricht man, wenn nicht mehr Energie aufgenommen als verbraucht wird. In Deutschland werden täglich pro Person im Durchschnitt 400 - 500 Kcal mehr aufgenommen als verbraucht.

**Joule ( Abk.: J ); kiloJoule (Abk.: kJ) = 1000 Joule; MegaJoule (Abk.: MJ) = 1000000 Joule**

Nach dem britischen Physiker James Prescott Joule benannte Maßeinheit der Energie. ( siehe Kalorie )

**Kalorie ( Abk.: cal )** Vormalige, noch im Sprachgebrauch befindliche Maßeinheit der Energie, speziell der Wärmeenergie, Umrechnungsfaktor für die heute korrekte Einheit ( J ): 1 cal = 4,1868 J, oder anders herum 1 J = 0,2388 cal

**LED** Light emitting diode, Leuchtdiode. Diode, die bei anliegender Stromspannung Licht im sichtbaren oder unsichtbaren Bereich ausstrahlt. Technischer Nutzen z. B. Kontrollanzeigen oder Fernsteuerungen.

**Muskelkater** Schmerzhaftes Erscheinungsbild im Muskelgewebe, wenn es durch Überschreiten des aeroben Bereiches zur vermehrten Ausschüttung von Milchsäure kommt. Damit dies nicht eintritt, überwacht das Gerät durch Vergleichen von Messwerten, Vorgaben und statistischen Werten den aeroben Bereich und zeigt den Zustand an.

**Physiologie** Lehre von den Lebensvorgängen

**physikalische kiloJoule (Abk.: phys-kJ) / physikalische MegaJoule (Abk.: phys-MJ)** Das ist nur die mechanisch am Ergometer geleistete Arbeit, die sich mittels folgender physikalischer Formel leicht errechnet:

$$\begin{array}{l} \text{Leistung [Watt]} * \text{Zeit [Sek]} = \text{Arbeit [Joule]} \\ \text{Beispiel:} \quad 100 \text{ Watt} * 60 \text{ s} = 6000 \text{ Joule} = 6 \text{ kJoule} \end{array}$$

Darin nicht enthalten ist jegliche Energie, die der Körper zusätzlich braucht, um die Lebensfunktionen (z.B. Atmung, Kreislauf, Stoffwechsel) aufrecht zu erhalten.

**realistische kiloJoule (Abk.: real-kJ) / realistische MegaJoule (Abk.: real-MJ)** Hier wird über die Angaben zu Körpergröße, Gewicht, Alter und Geschlecht der ungefähre Grund- und Leistungsumsatz errechnet. Das Ergometer zeigt also näherungsweise die kJoule an, die beim Ergometertraining wirklich verbraucht werden.

**RPM** Abk. für **R**ounds **P**er **M**inute (Pedalumdrehungen pro Minute).

**Selbsttest** Der Mikroprozessor des Geräts überprüft nach dem Einschalten die von ihm genutzten elektronischen Schaltkreise auf korrekte Funktionsfähigkeit.

**Virtual Reality** Durch technische Medien erzeugte Scheinrealität, die durch äußere Anstöße beeinflussbar ist oder selbst Anstöße gibt. Das Gerät nutzt diese Möglichkeiten durch ein optionales Anschlussset.

**Watt ( Abk.: W )** Maßeinheit der verrichteten Arbeit pro Zeiteinheit:  
 $1 \text{ W} = 1 \text{ J} / \text{s} = 1 \text{ Nm} / \text{s} = 1 \text{ VA}$

**WHO** World Health Organization; Weltgesundheitsorganisation

**Wirbelstrombremse** Nutzt die physikalische Gegebenheit, dass elektrische Ströme, die durch ein magnetisches Wechselfeld in einen Leiter induziert werden, Joulesche Energie aufbauen, als elektronisch kontrollier- und steuerbare Bremse.

**Zeit** Trainingszeit in Minuten (für Trainingsdaten - Aktuell) / in Stunden (für Trainingsdaten - Gesamt)



## Der Störfall ..... was tun, wenn ?

Alle Geräte werden vor der Auslieferung einer eingehenden Prüfung unterzogen.

Sollte trotzdem der Fall eintreten, dass es zu Funktionsstörungen kommt, ist den nachfolgenden Hinweisen zu entnehmen, was zu tun ist.

### Allgemeine Vorgehensweise bei der Fehlersuche

Die Gerät besteht im wesentlichen aus 2 Funktionsgruppen  
- dem Cockpit und der Antriebseinheit.

Die Antriebseinheit ist im Inneren des Gerätes, hinter der Sattelsäule, untergebracht. Sie beinhaltet die Stromversorgung, die Wirbelstrombremse und die dazugehörige Leistungselektronik.

Im Cockpit ist die gesamte Bedien-, Anzeigen- und Datenverarbeitungselektronik eingebaut. Cockpit und Antriebseinheit kommunizieren über ein, durch die Lenksäule geführtes Kabel, welches im Cockpit, an der Antriebseinheit und in der Lenkersäule eine Steckverbindung aufweist.

Sollte das Gerät nach dem Zusammenbau nicht funktionieren, ist der Fehler in der Regel am Cockpit, der Antriebseinheit oder dem Verbindungskabel zwischen diesen zu suchen.

### **Die mit Abstand häufigste Reklamationsursachen sind beim Zusammenbau des Geräts eingequetschte Kabel bzw. nicht gesteckte Kabelsteckverbindungen.**

#### **Im Störfall ist als erstes sorgfältig zu prüfen, ob**

- die Kabelsteckverbindung, welche sich am unteren Ende der Lenkersäule befindet, richtig gesteckt und das Kabel beim Einstecken der Lenkersäule in den Gerätekörper nicht eingequetscht oder verletzt wurde. Hierzu muss die Lenkersäule nochmals ausgebaut werden.
- das Kabel beim Einbau des Cockpits in die Lenkersäule eingequetscht bzw. verletzt wurde oder sich vielleicht die Kabelsteckverbindung im Inneren des Cockpits gelöst hat. Hierzu muss das Cockpit nochmals abgebaut werden.

#### **Befestigungsschrauben**

Alle Befestigungsschrauben müssen von Zeit zu Zeit unbedingt nachgezogen werden. Empfohlen wird mindestens nach den ersten 50 km und danach alle 500 km.

#### **Kontaktierung des Fachhändlers oder der Geräte Serviceabteilung**

Sollte eine Fehlerursache nicht erkannt werden, ist der Fachhändler, bei dem das Gerät gekauft wurde, zu kontaktieren oder die Ruf-Nr. der Zentrale bei Fa. daum electronic gmbh ( ++49 / (0) 911 / 97 536 - 0 ) anzurufen.

#### **Wir benötigen folgende Informationen:**

1. **Die Geräte Nr.** ( befindet sich auf einem silbernen Etikett hinten, unten am Rahmen).
2. **Die Cockpit - Versions Nr.** ( wird bei eingeschaltetem Gerät unter "Menu", "Informationen", "Versionsdaten", "Serien Nr." auf dem Grafikdisplay angezeigt ) nachschauen und notieren.
3. Den **Kaufbeleg und den Gerätebegleitschein.**
4. Die Geräte haben ein eingebautes Fehlerdiagnosesystem, welches über eine rote und eine gelbe Leuchtdiode Gerätefunktionen signalisiert.  
Diese Leuchtdioden befinden sich hinter der transparenten Seitenabdeckung ( in Fahrtrichtung rechts ) im oberen, rechten Bereich auf der Leiterplatte der Antriebseinheit und können von außen ( durch die Rasterbedruckung ) eingesehen werden. Die gelbe Leuchtdiode muss, bei eingeschaltetem Gerät, bei langsamen Treten der Pedale blinken und beim schnelleren Treten der Pedale schneller blinken.  
Die rote Leuchtdiode muss, bei eingeschaltetem Gerät, während des Tretens der Pedale bei kleinen Wattleistungen stark, bei höheren Wattleistungen schwächer leuchten.

Bitte teilen Sie uns bei allen Fehlern, die mit "das Gerät bremst nicht" oder "nicht richtig" im Zusammenhang stehen, auch das Verhalten dieser beiden Leuchtdioden mit, es erlaubt uns relativ konkrete Rückschlüsse auf die Fehlerursache.

Sollten Sie sich selbst nähere Informationen über Ihr Produkt beschaffen wollen, so können Sie unsere Service- und Reparaturhinweise im Internet ([www.daum-electronic.de](http://www.daum-electronic.de)) nachlesen. Sie können aber auch unsere Zentrale bei Fa. daum electronic gmbh ( ++49 / (0) 911 / 97 536 - 0 ) anrufen.

## Programmstörung / Ausfall der Cockpitsteuerung

Alle computergesteuerten Geräte haben leider die Eigenschaft, dass durch meist nicht definierbare Ursachen, der normale Programmablauf gestört werden kann. Dieser Zustand wird im allgemeinen mit "**das System hat sich aufgehangen**" bezeichnet. Sollten die Cockpitfunktionen Störungen aufweisen, die durch die normalen Tastenfunktionen nicht zu beheben sind, ist mit einem spitzen Gegenstand (z.B. Bleistift oder Kugelschreiber) die RESET-Stifttaste ( Nr. 14 ) auf der Rückseite des Cockpits zu betätigen.

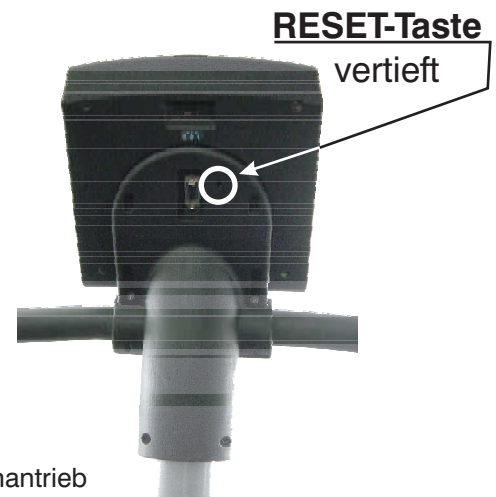

## Geräusche

Die **ergo\_bike** Ergometer sind mit Markenkugellagern und leisem Riemenantrieb ausgestattet. Trotzdem lässt sich nicht vermeiden, dass Restgeräusche, die im Bereich bis LpA 52 dB ( Dezibel ) liegen, auftreten.

Die Ursache für quietschende Geräusche sind in der Regel :

- nicht fest angezogene Pedalarmbefestigungs-Schrauben
- Pedale
- Fuß- oder Lenkersäulenbefestigungs-Schrauben.

**Diese müssen von Zeit zu Zeit, doch unbedingt alle 500 km nachgezogen werden !!**

## Antriebs- / Bremseinheit ( Wirbelstrombremse )

Sollte an der **Baugruppe Antriebseinheit** ein größerer Defekt auftreten, besteht die Möglichkeit, die komplette Einheit auszutauschen. Die Bremseinheit, bestehend aus Schwungscheibe, Transformator, Riemenspannrichtung und Montageplatte, ist nur mit drei Schrauben befestigt.

Eine Austausch-Baugruppe kann über **Fa. daum electronic gmbh** bestellt werden. Diese kann vom Fachhändler oder Fahrradmechaniker ohne nachfolgende Justierung relativ einfach gegen die defekte Bremseinheit getauscht werden.

Die Schwungscheibe des **ergo\_bike** ist mit 2 Gleitlagern ausgestattet. Hört man zu treten auf, sind diese kurzzeitig aktiv. Ein dann spürbares, leichtes Nachziehen der Pedale ist normal. Je nach Belastung sollten die Gleitlager ca. alle 3000 km (falls das leichte Nachziehen der Pedale unangenehm stärker geworden sein sollte), mit dem Fett Klüberplex BEM 34-132 nachgeschmiert werden.

## Garantiebedingungen

Bei festgestellten Mängeln wenden Sie sich bitte an Ihren Händler. Die **Fa. daum electronic gmbh** übernimmt gegenüber Ihrem Händler Gewährleistung nach folgender Maßgabe:

1. Wir gewährleisten, dass unsere Produkte frei von Fabrikations- und/oder Materialmängeln sind.
2. Alle hierauf beruhenden Mängel werden von uns beseitigt, wobei hiervon abweichende Ansprüche des Kunden durch die von uns erbrachten Nachbesserungsleistungen ausgeschlossen werden. Nach unserer Wahl sind wir berechtigt, gegen Rückgabe des beanstandeten Liefergegenstandes gleichwertigen und gleichartigen Ersatz zu liefern oder den Liefergegenstand gegen Rückzahlung der von dem Besteller geleisteten Zahlungen (abzüglich Nebenkosten) zurückzunehmen.
3. Unsere Gewährleistung umfasst zwei Jahre Material- und Arbeitszeitgarantie bei privater Produktnutzung und drei Monate Material- und Arbeitszeitgarantie bei gewerblicher Nutzung, jeweils beginnend mit dem Werksausgang.

Diese Garantieleistungen werden von uns nur unter der Voraussetzung erbracht, dass der Kunde alle Fracht- und Förderungskosten auch für Ersatzteilsendungen übernimmt und gegebenenfalls unsererseits zu stellende Verpackungsmaterialien in Rechnung gestellt werden.

### **Die Annahme von zurückgesandten Geräten erfolgt nur in der Original-Verpackung.**

(siehe Darstellung / Seite 26)

Garantievorausersatz übernehmen wir nur gegen Berechnung und gegen Nachnahme. Die Rücküberweisung des zu vergütenden Betrages erfolgt umgehend nach Eingang des Altteils.

4. Alle weiteren Gewährleistungsansprüche, insbesondere auch Ersatzansprüche für unmittelbare oder mittelbare Schäden, auch für Drittschäden oder Schäden, die an anderen Gegenständen entstanden sind, sowie für Ausfallschäden und Arbeitszeitkosten werden im gesetzlich zulässigen Umfang ausgeschlossen. Schlägt die Nachbesserung nach angemessener Frist fehl, kann der Kunde nach seiner Wahl Herabsetzung des Preises oder Rückgängigmachung (Wandelung) des Vertrages verlangen.
5. Eine Haftung für die durch bestimmungsgemäßen Einsatz regelmäßig eintretende Abnutzung ist ausgeschlossen. Die Gewährleistung erlischt, wenn unsere Einbau- und Betriebsvorschriften nicht eingehalten, die von uns vorgeschriebenen und gelieferten Chemikalien nicht verwendet oder an dem Produkt ohne unser Einverständnis Änderungen vorgenommen werden.
6. Der Kunde ist verpflichtet, unsere Lieferungen jeweils umgehend zu prüfen; Mängelrügen sind jeweils umgehend schriftlich mitzuteilen.
7. Wir übernehmen keine Garantie, dass der Liefergegenstand für den Bestimmungszweck unseres Kunden geeignet ist. Abweichende Vereinbarungen bedürfen der ausdrücklichen schriftlichen Bestätigung.
8. Soweit wir technische Beratungsleistungen erbringen, erfolgt dies nach bestem Können und Wissen aufgrund unserer eigenen Erfahrung und der von uns durchgeführten Versuche. Wir übernehmen keine Haftung für unsere diesbezüglichen Leistungen, soweit uns nicht Vorsatz oder grobe Fahrlässigkeit zur Last gelegt werden kann.

Sollten Sie sich selbst nähere Informationen über Ihr Produkt beschaffen wollen, so können Sie unsere Service- und Reparaturhinweise im Internet ([www.daum-electronic.de](http://www.daum-electronic.de)) nachlesen. Sie können aber auch unsere Zentrale bei Fa. daum electronic gmbh ( ++49 / (0) 911 / 97 536 - 0 ) anrufen.

daum electronic gmbh, Fürth

# Menüdiagramm

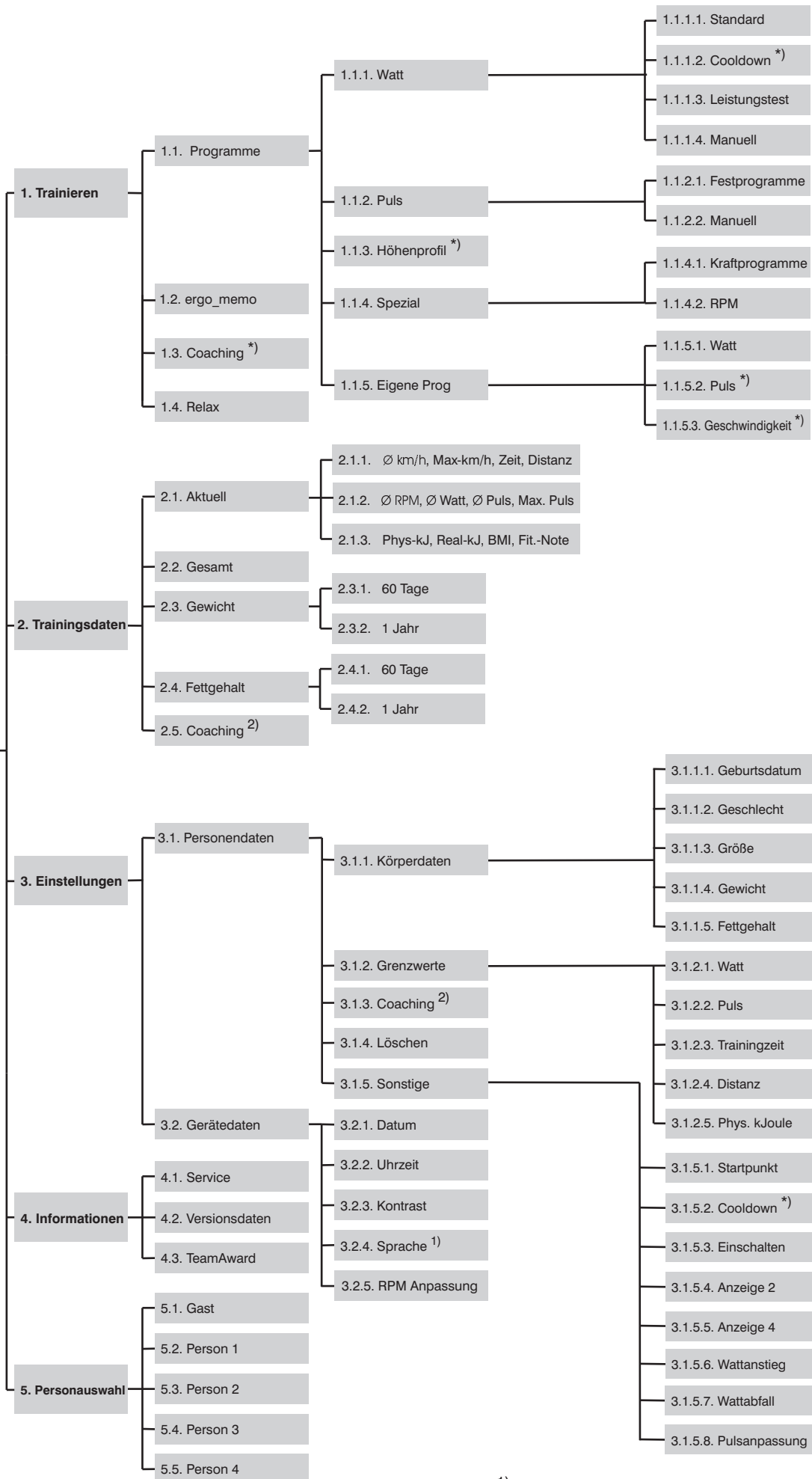

1) Sprachauswahl siehe Seite 6    2) Nicht für dieses Modell verfügbar.

# Kopiervorlagen - Anlage zu Individualprogramm



Diese Kopiervorlagen dienen zur Vorüberlegung der Watt- Individualprogramme

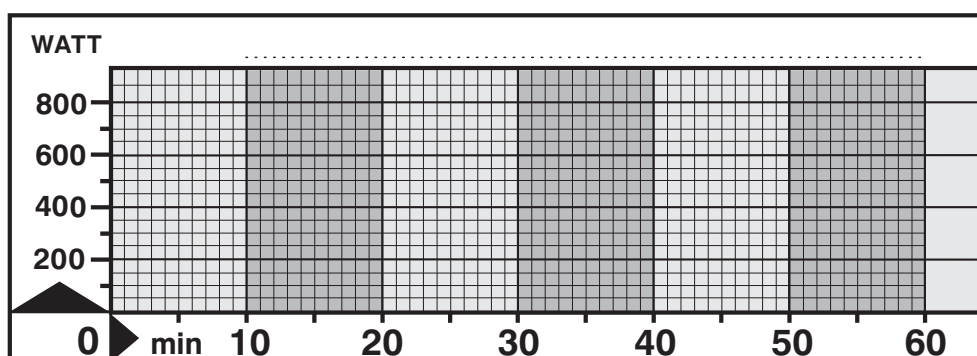
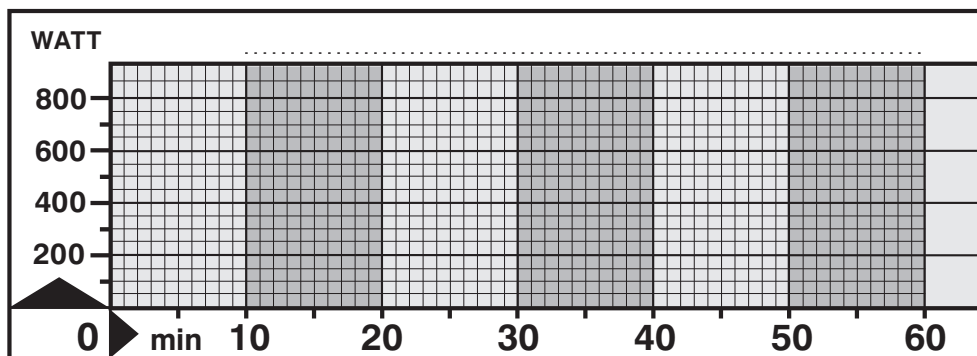
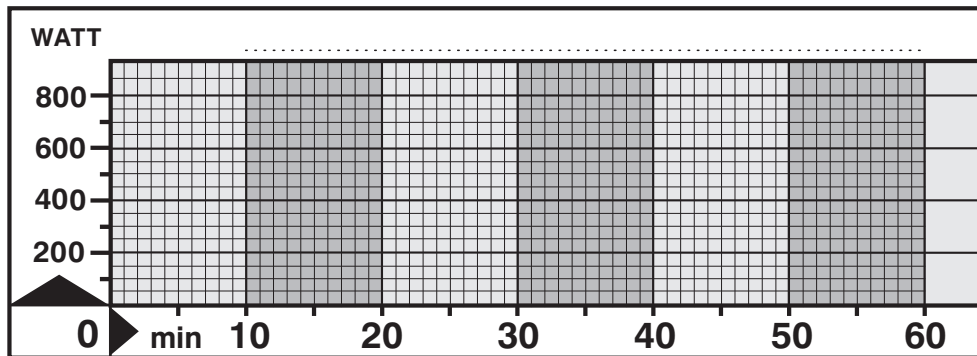
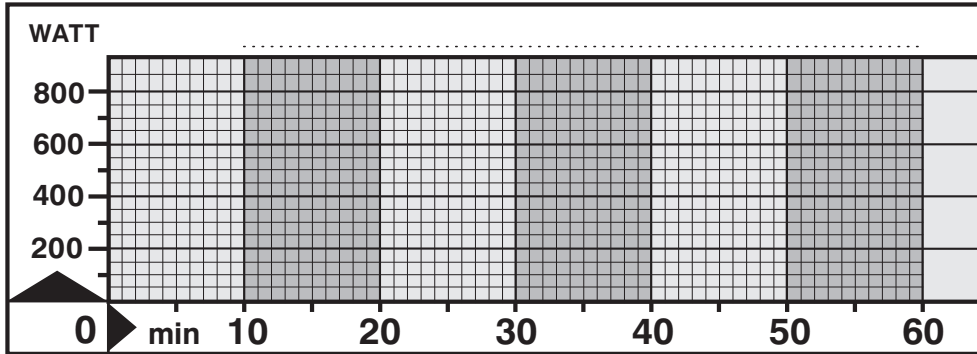
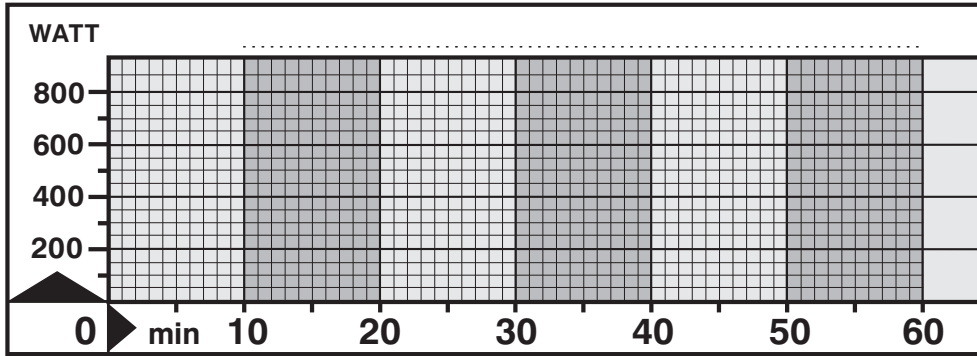



## Aufstellhinweise

### Allgemeines

Das **ergo\_bike** sollte auf ebenem Boden aufgestellt werden. Für Schäden am Fußboden haftet der Hersteller nicht. Es wird deshalb dringend empfohlen, das Gerät auf einer schützenden Unterlage zu fahren.

Es ist nicht für den Betrieb in Feuchträumen vorgesehen. Am **ergo\_bike** kann sich Rost bilden, der Geräteteile schädigt und Betriebsfunktionen sowie die Betriebssicherheit stört.

Das **ergo\_bike** arbeitet mit einer Netzspannung von 230 Volt, 50/60 Hz und einer Leistungsaufnahme von 55 Watt. Das Stromnetz muss diesen Bedingungen entsprechen!

Mängel oder Schäden am Gerät, die die Sicherheit beeinträchtigen, sind unbedingt zu beheben. Defekte oder angebrochene Teile sind sofort auszutauschen (siehe Ersatzteilliste Seite 33 ). Das Gerät ist im Schadensfall bis zur ausgeführten Reparatur stillzulegen.

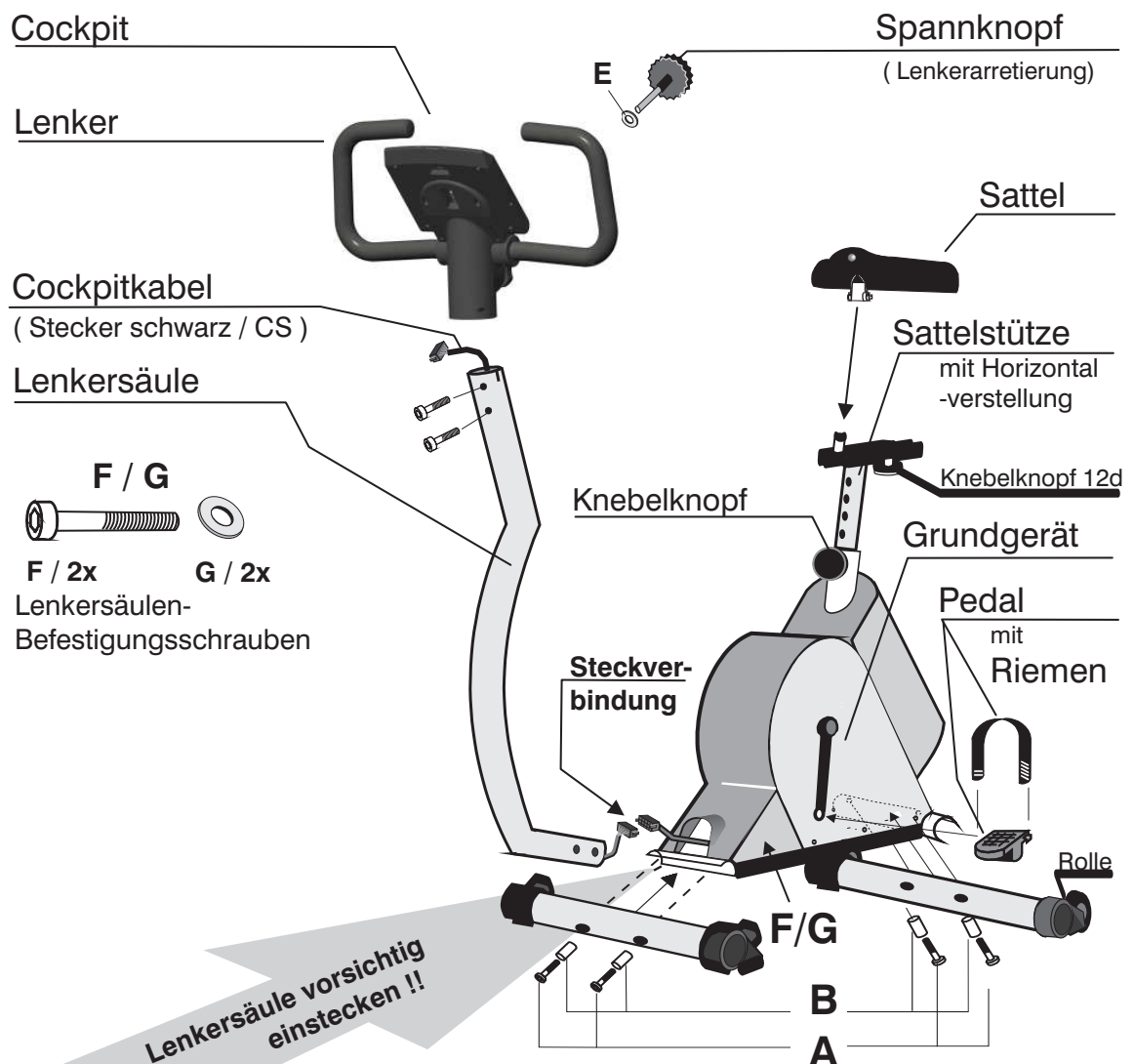

### Achtung !!

Das Kabel der Lenkersäule muss vor dem Hineinstecken der Lenkersäule in den Rahmen ( nach dem Zusammenstecken der Stecker ) in die Lenkersäule zurückgeschoben werden, da ansonsten Kabel - Quetschstellen entstehen, die zum Ausfall des **ergo\_bike** führen können !

# Verpackungsinhalt

Das ergo\_bike lässt sich alleine montieren, es geht jedoch viel leichter und schneller, wenn man zu zweit arbeitet.

## Im Karton befinden sich:

- 1 ergo\_bike Grundgerät (mit montierten Pedalarmen)
- 1 Sattel
- 1 Cockpit mit Stützplatte, Klemmbacken sowie Lenker
- 2 Säulenabdeckung
- 1 Lenkersäule mit integriertem Cockpitkabel (Verbindungskabel zwischen Cockpit und Grundgerät)
- 2 Gerätefüße
- 2 Pedale
- 2 Pedalriemen
- 1 Sattelstütze
- 1 Spannkopf / Sterngriff

## Montagematerial:

- 4 Inbusschrauben M8 x 50 (A)
- 4 Distanzhülsen 12  $\varnothing$  x 37,5 mm (B)
- 2 Inbusschrauben M8 x 40 (C)
- 2 Unterlegscheiben DIN 125 8.4 (D)
- 2 Inbusschrauben M10 x 70 (F)
- 2 Unterlegscheiben DIN 125 10.5 (G)
- 10 Schrauben KB35 x8 (H)
- 2 Schrauben KB25 x8 (I)

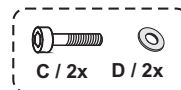
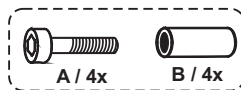

## Werkzeug

- 1 Gabelschlüssel 13/15 mm
- 1 Inbusschlüssel SW 6
- 1 Inbusschlüssel SW 8

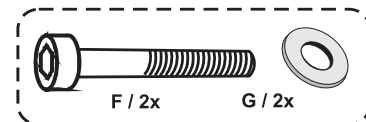

## Zubehör

- 1 Pulssensor Ohrclip
- 1 Relaxsensor
- 1 Software-Update-Kabel
- 1 Bedienungsanleitung



## Montage der Standfüße

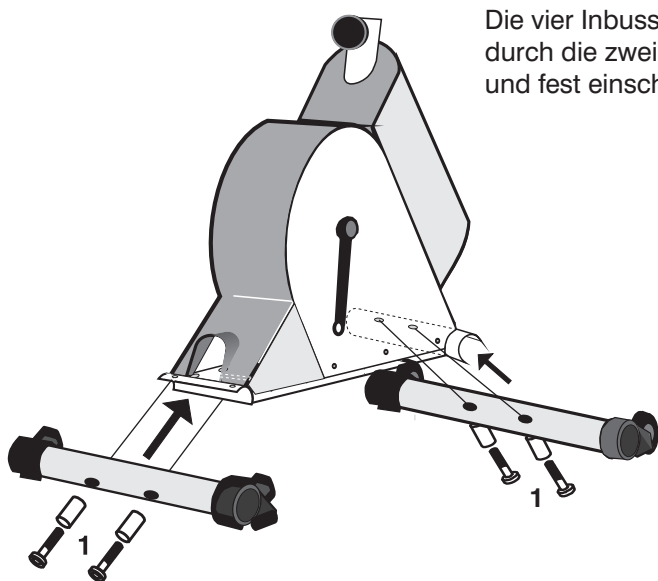

Die vier Inbusschrauben mit Distanzhülsen (1) durch die zwei Durchgangsbohrungen stecken und fest einschrauben.

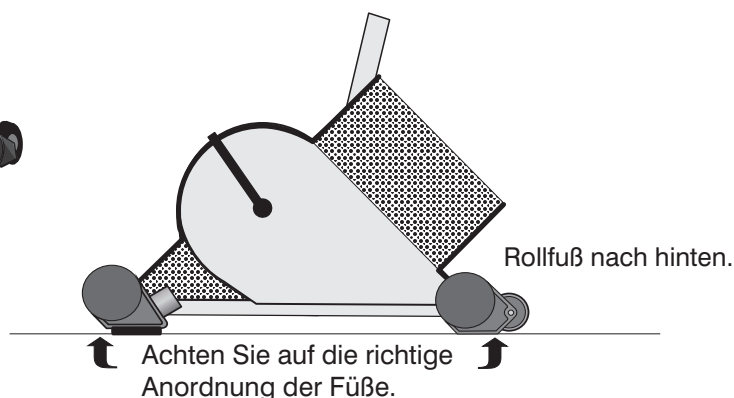
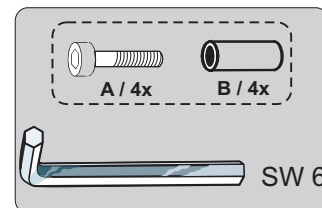

# Montage des Lenkers und der Lenkersäule

- 1** Cockpitkabel mit vorgesehenen Draht durch die Lenkersäule ziehen.

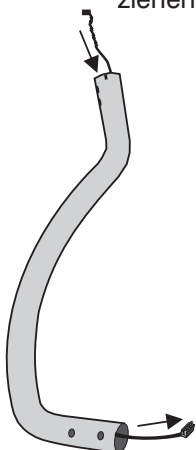

- 2** Lenker auf die Lenkersäule setzen und von hinten mit zwei Schrauben und Unterlegscheiben befestigen.

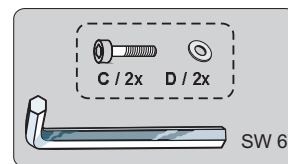

- 3** Lochblechabdeckung von der in Fahrtrichtung linken Seite abnehmen. Dabei von unten her ziehen.

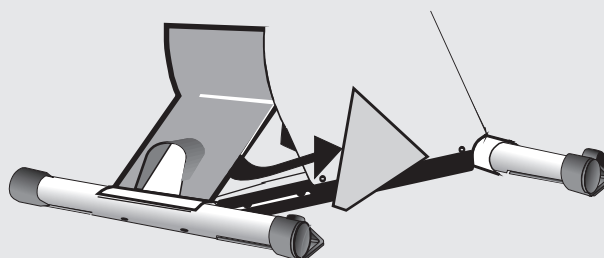

- 4** Lenkersäule auf vordere Rahmenöffnung stecken.

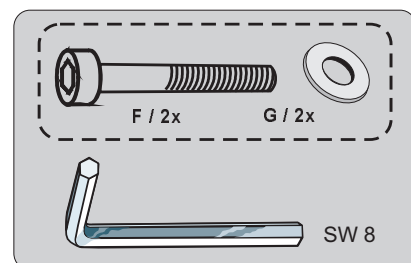
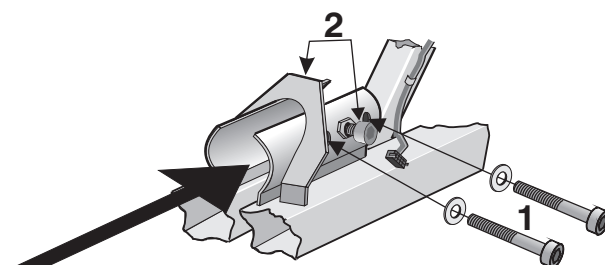
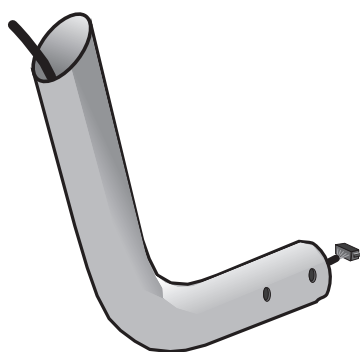

Rahmen und Lenkersäule durch Inbusschrauben (1) und Unterlegscheiben verschrauben. Da die Lenkersäule hierbei noch nicht richtig fixiert wird, ist darauf zu achten, dass sie gerade steht. Anschließend durch abwechselndes Festziehen der beiden bereits vormontierten Schrauben (2) die Lenkersäule fixieren, bis sie nicht mehr wackelt. Die rechte Fixierschraube ist über ein Loch im rechten Lochblechdreieck erreichbar.

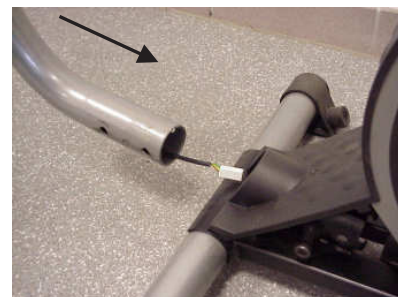

- 5**
- 

Kabel vom Cockpit und Kabel vom Rahmen mit der Steckverbindung verbinden.

# Befestigung der Lochblechabdeckung

Lochblechabdeckung auf der linken Seite wieder anheften. Dabei zuerst oben einhängen und dann unten andrücken.

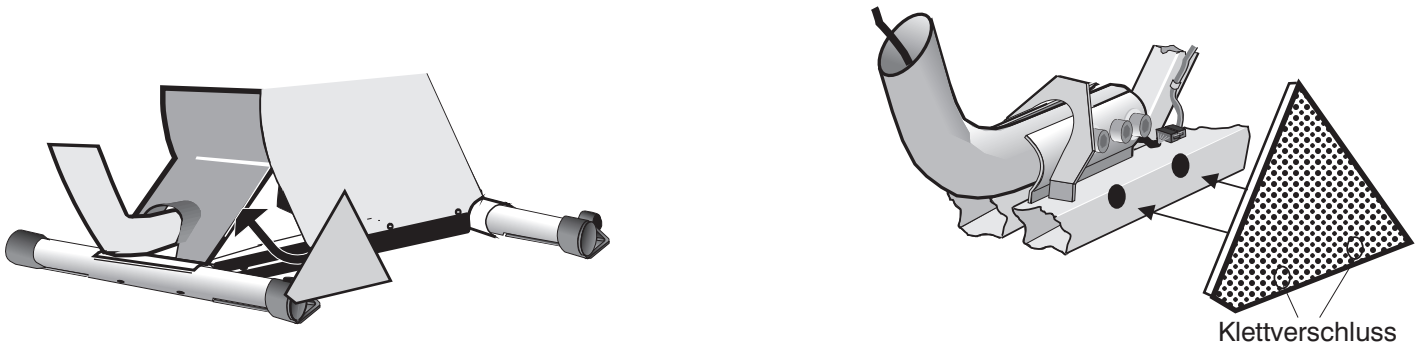

# Montage der Abdeckkappe

Mit Abdeckkappe Loch im rechten Lochblech verschließen.

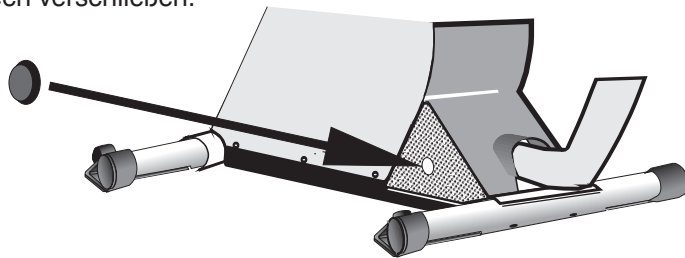

# Montage des Cockpits

1

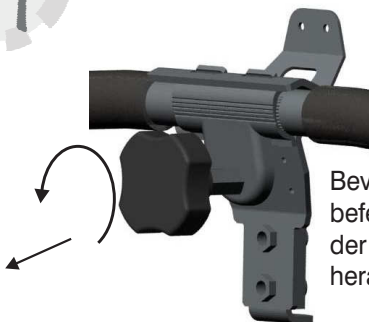

Bevor die Abdeckung befestigt werden kann, muss der Spannkopf herausgeschraubt werden.

2

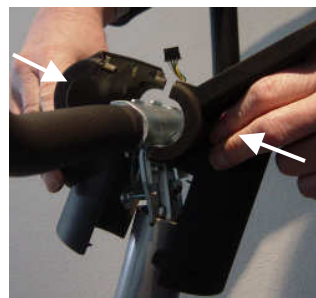

Beide Säulenabdeckungen auf die Lenkersäule setzen. Achten Sie dabei auf die Klemmgefahr des Cockpitkabels.

3



Säulenabdeckung mit 4 Schrauben in den gekennzeichneten Löchern verschrauben.

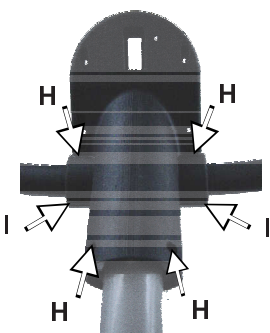

4

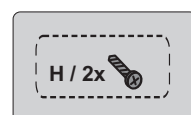

Untere Säulenabdeckung an das Halteblech mit 2 Schrauben befestigen.



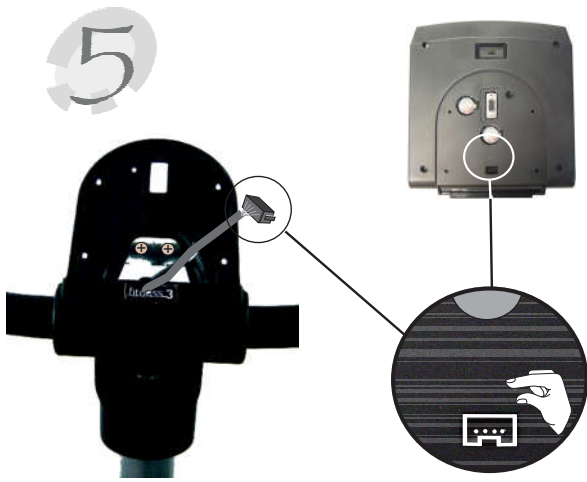

Cockpitkabel in das vorhandene Unterteil einstecken.

6

Bei der Montage des Cockpits ist wieder auf die Klemmgefahr des Cockpitkabels zu achten. Cockpit mit 4 Schrauben befestigen.



7

Der Spannkopf wird mit der Unterlegscheibe zur Klemmung des Lenkers eingeschraubt.



## Pedalmontage

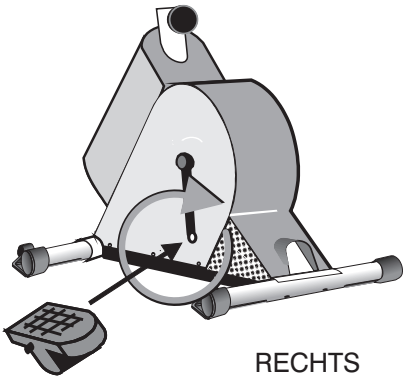

Das in Fahrtrichtung rechte Pedal im Uhrzeigersinn einschrauben und fest anziehen. Links das Gleiche gegen den Uhrzeigersinn.

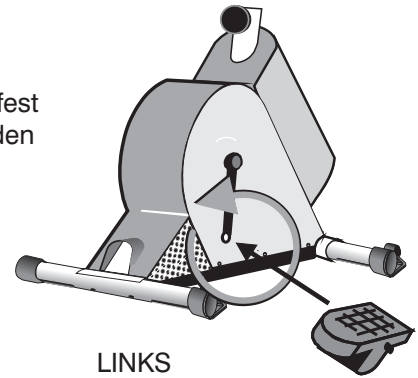
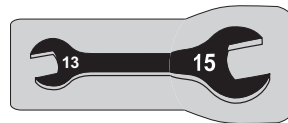

## Sattelmontage

1



2

Den Sattel auf den Zapfen der Sattelverstellung an der Sattelstütze stecken und Muttern festziehen.



# Feineinstellungen

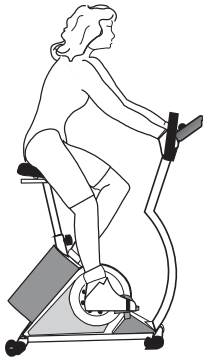

Von großer Wichtigkeit für die Bedeutung und den Nutzen des Trainings auf dem ergo\_bike ist eine bequeme und entspannte Sitzhaltung. Wie beim Fahrradfahren sollten der Rücken gerade und die Beine am unteren Totpunkt der Pedale leicht gewinkelt sein. Die nebenstehende Abbildung veranschaulicht dies.

Durch Lösen des Spannknotens am Cockpitstutzen lässt sich der Lenker lockern und mit leichtem Druck in andere Raststufen der Lenkerriffelung stellen. Wenn die gewünschte Position gefunden wurde, den Spannknoten wieder festziehen.

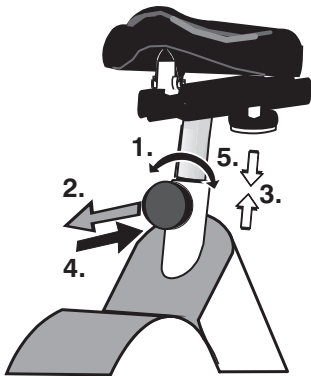

Um die Sitzhöhe des Sattels zu verändern, zuerst den Knebelknopf lockern (1.) und diesen anschließend ziehen (2.). Nun lässt sich die Sattelsäule nach oben / unten schieben (3.). In der gewünschten Höhe Knebelknopf loslassen (4.), so dass dieser einrastet. Zuletzt den Knebelknopf nach rechts festschrauben (5.).

Um die Sattelneigung zu verändern, die beiden Muttern unter dem Sattel lockern. Wenn der Sattel in der gewünschten Position ist, diese wieder festschrauben.

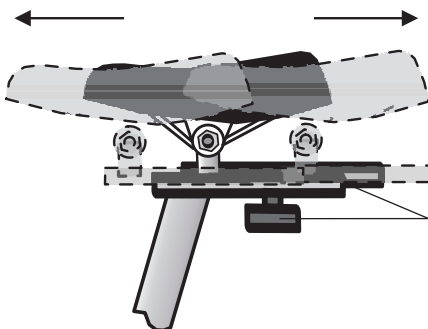
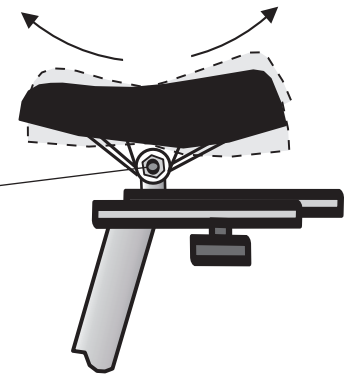
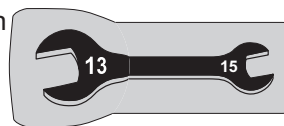

Die Sitzposition lässt sich mittels verschiebbarer Kulisse an der Sattelstütze einstellen. Hierzu Knebelknopf unterhalb der Kulissenführung lösen und den Sattel in die gewünschte Horizontalposition verschieben. Anschließend den Knopf wieder fest andrehen.

Falls das ergo\_bike auf unebenem Boden steht, kann die Ausgleichsverstellung in den vorderen Füßen mit einem Schraubendreher so eingestellt werden, dass ein sicherer Stand gewährleistet ist.



**Standfuß  
vorne**

mit Bodendistanz-  
ausgleich



# Einfache Wartungs- und Servicetätigkeiten

## Allgemeines

Alle 500 gefahrenen km muss kontrolliert werden, ob sämtliche Schrauben noch fest angezogen sind.

Schweiß auf Cockpit und Rahmen muss nach jedem Training entfernt werden um die Lackierung vor Rostschäden zu schützen. Rostbildung auf Grund von Schweiß fällt nicht unter die Garantieregelung.

Die Oberfläche des Geräts wird mit einem weichen Tuch, das mit Wasser angefeuchtet wurde, gereinigt. Das Tuch kann auch mit einer milden Seifenlösung benetzt werden.

## Keilriemen erneuern

### Benötigtes Werkzeug :

- 1 Kurbelabzieher (handelsüblich)
- 1 Kreuzschlitz- Schraubendreher
- 1 Inbusschlüssel 6mm

### Zum Wechseln des Keilriemen wie folgt vorgehen:



#### **Vor dem Öffnen des Geräts unbedingt den Netzstecker ziehen!**

Beim Keilriementausch darauf achten, dass die im Inneren liegenden Teile des ergo\_bike nicht beschädigt werden.

Für Störungen oder Schäden, die durch mangelnde Vorsicht während des Wechselns des Keilriemens entstehen, haftet der Hersteller nicht !  
Keilriemen sind Verschleißteile. Diese fallen nicht unter die Garantieregelung.

### Der Keilriemen befindet sich auf der rechten Seite

1. Schutzkappe ( 1 ) vor Achszentrum entfernen.
2. Pedalarmbefestigungsschraube ( 2 ) herausschrauben. ( Inbusschlüssel 6mm )
3. In das Gewinde des Pedalzentrums eine passende handelsübliche M12- Schraube eindrehen und solange drehen, bis sich das Pedal von der Achswelle löst. Pedal dabei festhalten und abnehmen.
4. Kreuzschlitzschrauben (3-5) an der unteren Seitenverkleidung/ rechts herausschrauben.
5. Seitenverkleidung vorsichtig abnehmen.
6. Die Antriebsteile auf der Trägerplatte / Aggregat sind nun freizugänglich. Unter Drücken des Spannhebels entgegen der Zugrichtung der Feder (9h), den Keilrippenriemen von der Antriebsscheibe ( 9a ) abziehen.

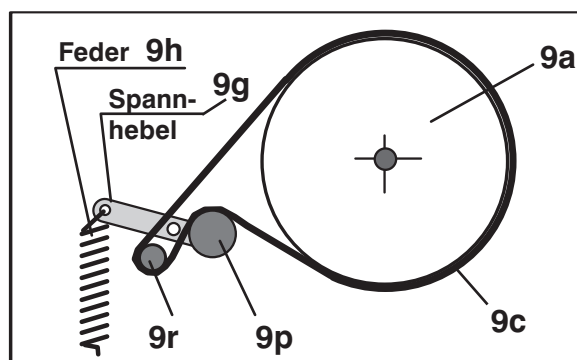
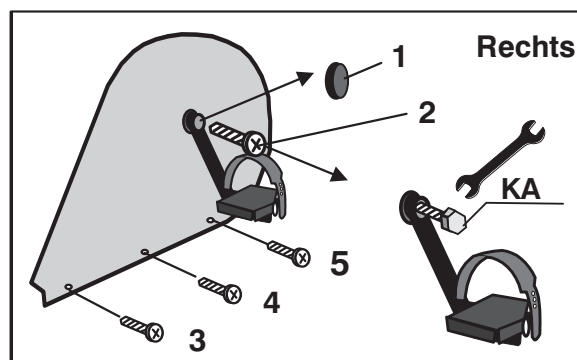

**Das Aufziehen des neuen Keilrippenriemens und die Montage erfolgt in entgegengesetzter Reihenfolge wie beschrieben ( 1. - 6. ).**

Der neue Antriebsriemen und die Laufflächen aller anderen Antriebselemente sollten vor dem Einbau des neuen Antriebsriemens mit z.B. Haushaltspiritus oder Reinigungsbenzin entfettet werden.

# Cockpit tauschen / Batterie wechseln

**Benötigtes Werkzeug:** Kreuzschlitz-Schraubendreher / Klinge 1 x 70 mm

## 1. Netzstecker ziehen!

( zur persönlichen Sicherheit und zum Schutz der empfindlichen Cockpit-Elektronik )

2. Das Cockpitoberteil ist mit 4 Stück Kreuzschlitzschrauben ( A, B, C, D ) mit dem Cockpitunterteil verschraubt. Diese Schrauben drehen Sie mit einem passenden Kreuzschlitz-Schraubendreher vorsichtig an der Cockpitunterseite heraus ( siehe Darstellung rechts ). Bitte beachten Sie dabei, dass die Schrauben C / D ganz außen liegen und im Cockpitunterteil tief versenkt sind. Die benachbarten Schrauben ( X ) sind nicht herauszuschrauben!

3. Danach ist das Cockpitoberteil vorsichtig abzunehmen. Dabei öffnen Sie das Cockpitgehäuse zuerst von oben um einen Spalt und greifen mit beiden Händen unter die Gehäuseoberschale. Durch weiteres Anheben im oberen Bereich, lässt sich das Cockpitoberteil aus der unteren Rastverbindung mit dem Cockpitstutzen lösen. Bitte heben Sie die Gehäuseoberschale nur soweit an, bis Sie einen leichten Widerstand des von unten gesteckten Kabels spüren und mit Daumen und Zeigefinger an die Steckverbindung auf der Leiterplatte gelangen.

4. Der Stecker muss aus seiner Steckverbindung gelöst werden. **Dabei dürfen Sie auf keinen Fall am Kabel ziehen!! Dieses könnte abreißen!**



**Auf keinen Fall am Kabel ziehen! Es könnte abreißen!**

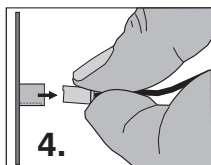

Vorsicht beim Steckerziehen, damit die Leiterplatte und die elektronischen Bauteile nicht beschädigt werden!

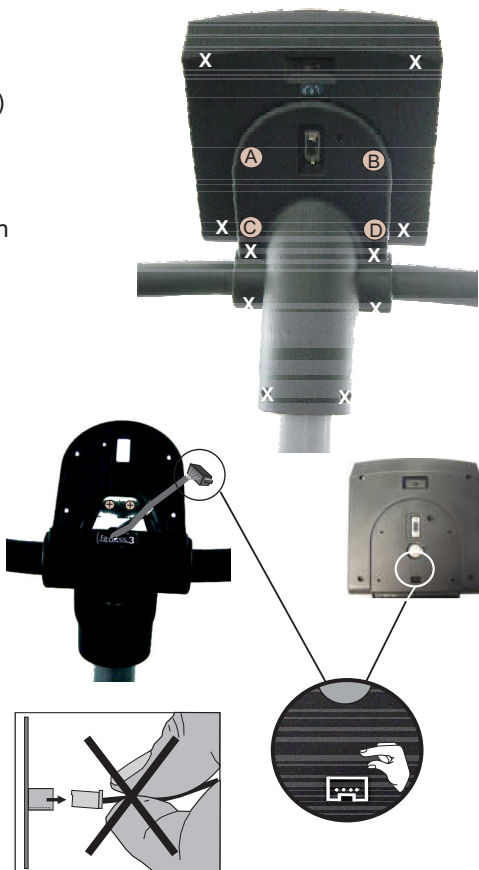

## Das Aufsetzen des Cockpitoberteils erfolgt in umgekehrter Reihenfolge

5. Stecken Sie den Cockpitstecker auf die farblich dazugehörige Steckerbuchse bis der Stecker eingerastet ist. Danach schieben Sie das Kabel vorsichtig und kontrolliert in die Öffnung im Cockpitunterteil bzw. Cockpitstutzen zurück und achten Sie darauf, dass das Kabel nicht eingeklemmt wird, wenn Sie das Cockpitoberteil auf das Cockpitunterteil aufsetzen.

6. Die herausgeschraubten Gehäuseschrauben ( A, B, C, D ) sind wieder von unten durch das Cockpitunterteil bis zum spürbaren Anschlag in das Cockpitoberteil einzuschrauben.

7. Danach können Sie den Netzstecker wieder einstecken, das Gerät einschalten und auf Funktion testen.

## Cockpit-Batterietausch

Auf der Unterseite Cockpitleiterplatine befindet sich eine Knopfzellenbatterie (CR 2032). Diese muss bei Ausfall der Uhrzeit und des Datums ausgewechselt werden. Auch Probleme beim Einschalten und Ausbleiben der Cockpitanzeigen sind ein Hinweis auf eine leere Batterie.

Achtung: Beim Austausch der Batterie muss das Gerät ausgeschaltet sein. Danach müssen Datum und Uhrzeit neu gestellt werden.

Lösen Sie am Cockpithalter die 4 Befestigungsschrauben. Danach ist das Cockpit vorsichtig nach oben wegklappen.

Achten Sie darauf, dass sich keine Kabelverbindungen lösen.

Die elektronischen Bauteile des Cockpits dürfen nicht mit den Fingern berührt werden! Statische Aufladungen können die empfindlichen Teile zerstören.

Zum Wechseln der Batterie ist die Schnappfassung mittels eines Stiftes nach außen zu drücken, die Batterie zu entnehmen und eine neue mit dem Pluszeichen nach oben einzusetzen.

Beim Wiederaufsetzen des Cockpits umsichtig vorgehen.

Vorsicht! Keine Kabel einklemmen!

Hinweise zum Umgang mit gebrauchten Knopfzellenbatterien

- Batterien von Kindern fernhalten und nicht verschlucken!
- Leere Batterien nicht wieder aufladen und nicht ins Feuer werfen.

Bitte entsorgen Sie die gebrauchten Batterien an entsprechenden Sammelstellen oder geben Sie diese Ihrem Händler zurück.

**VORSICHT!**  
**Explosionsgefahr bei unsachgemäßem Austausch der Batterie.**



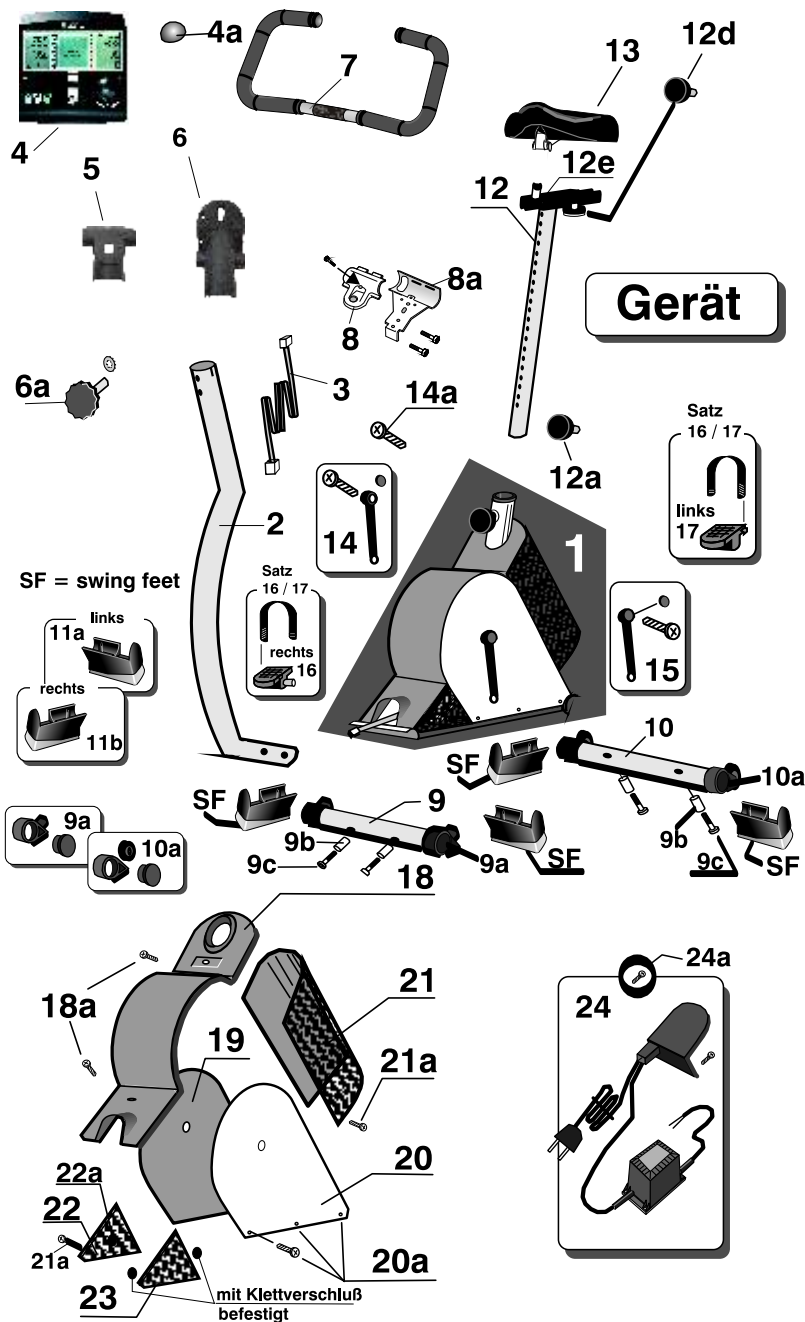

## Gerät

Nr.	Ersatzteil	Bestell-Nr. fitness 3
1	ergo_bike fitness 3 Korpus komplett	M 60 96 610
2	Lenkersäule	00 18 208 A
2a	Lenkersäulen-Befestigungsschraube ( M10 / Inbus )	00 21 914
3	Verbindungskabel Cockpit / Korpus	12 10 802
3a	Kabel Leistungsteil / Cockpit	12 10 801
3b	Montagesockel für Rastenband	03 00 035
3c	Rastenband PLT 1,5 M	07 50 090
4	Cockpit / inklusive Elektronik	M 70 96 382
4a	Steuerknopf	00 17 422
5	Cockpit Verkleidung oben	00 17 452.15
6	Cockpit Verkleidung unten	00 17 453.15
6a	Spannknopf / Sterngriff / Lenkerarretierung	00 17 317
7	Lenker	90 91 073
8	Lenkerklemme ( oben )	00 17 233 A
8a	Lenkerhalter ( unten )	00 17 232 A
9	Fuß komplett vorne	M 80 90 197
9a	Satz Standfuß mit Höhenverstellung ( vorne )	00 17 418
9b	Distanzrohr für Fußbefestigung	00 09 535
9c	Schraube zur Fußbefestigung	00 21 850
10	Fuß komplett hinten	M 80 90 198
10a	Satz Standfuß mit Rolle ( hinten )	00 17 419
11	SF = "swing feet" ( Komplettsatz )	90 91 080
11a	"swing feet" / Fuß links	M 80 90 510
11b	"swing feet" / Fuß rechts	M 80 90 520
12	Sattelsäule mit verschiebbarem Sattelzapfen	00 17 199
12a	Knebelknopf zur Sattelsäulenverstellung	19 00 239
12b	Sattelsäulenführung 1 ( oben )	00 17 185
12c	Sattelsäulenführung 2 ( unten )	00 17 186
12d	Arretierungs-Schraubknopf / Sattelverstellung	00 17 194
13	Sattel	00 17 432
14	Pedalarm rechts	00 47 510
14a	Befestigungsschraube für Pedalarme	00 47 525
15	Pedalarm links	00 47 520
16/17	Satz Pedale mit Riemen ( komplett für rechts u. links )	00 17 530
18	Obere Korpusabdeckung	00 17 337
18a	Befestigungsschrauben für obere Korpusabdeckung	00 23 411
19	Seitenverkleidung rechts	M00 18 373
20	Seitenverkleidung links	M00 18 372
20a	Befestigungsschrauben für Seitenteil	00 26 413
21	Lochblechhaube	M80 90 231
21a	Befestigungsschrauben für Lochblechabdeckungen	00 21 510
22	Lochblechabdeckung rechts	M80 90 238
22a	Abdeckkappe	-
23	Lochblechabdeckung links	M80 90 236
24	Winkelabdeckung mit Netzschalter, Netzteil und -kabel	50 00 100
24a	Befestigungsschrauben für Winkelabdeckung hinten	00 24 411
25	Riemenscheibe mit eingeschweißter Pedalwelle und einem aufgepressten Rillenkugellager	M80 90 170
25a	Rillenkugellager für Tretlager	00 09 316
26	Antriebsriemen ( Keilrippenriemen )	00 31 070
27	Antriebseinheit komplett	M 60 90 000
28	Schwungscheibeneinheit komplett	M 80 90 052n
28a	Schwungscheibenflansch mit Rillenkugellager	50 00 200n
28b	Befestigungsschraube für Schwungscheibe	00 17 286
29	Leistungsteil inkl. Lichtschränke	E 80 90 050
30	Bremsmagnet	18 20 000
31	Riemenspanner komplett	00 37 313
31a	Riemenspannfeder	00 09 232
32	Gummipuffer D 25 x 10	00 07 320
33	Gummipuffer D 25 x 15	00 07 325
34	Pulssensor	00 17 900
35	Relaxsensor	E80 90 080
36	Cardio Sensor-Brustband	90 91 015

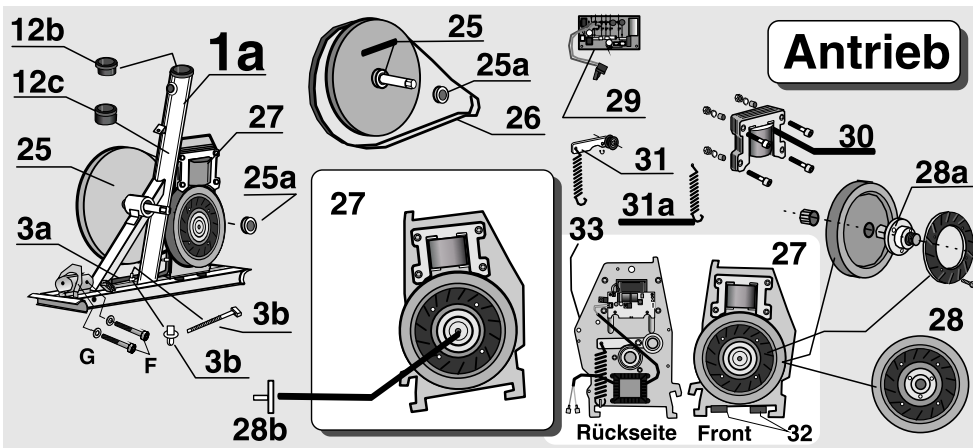
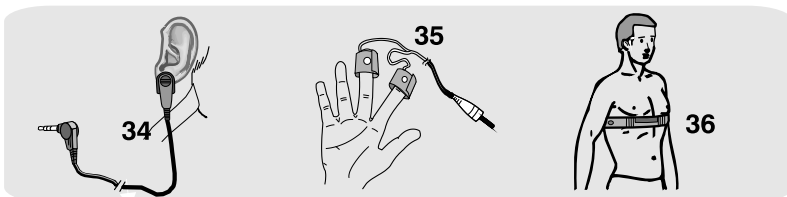

## Antrieb



Bitte geben Sie bei Ihrer Bestellung die Ersatzteil-Bestell-Nr. und unbedingt auch die Geräte-Serien-Nr. an. Diese befindet sich auf dem Typenschild, das sich auf der hinteren Kunststoffabdeckung neben dem Ein- / Aus-schalter befindet !

## die daum-trainingscommunity!

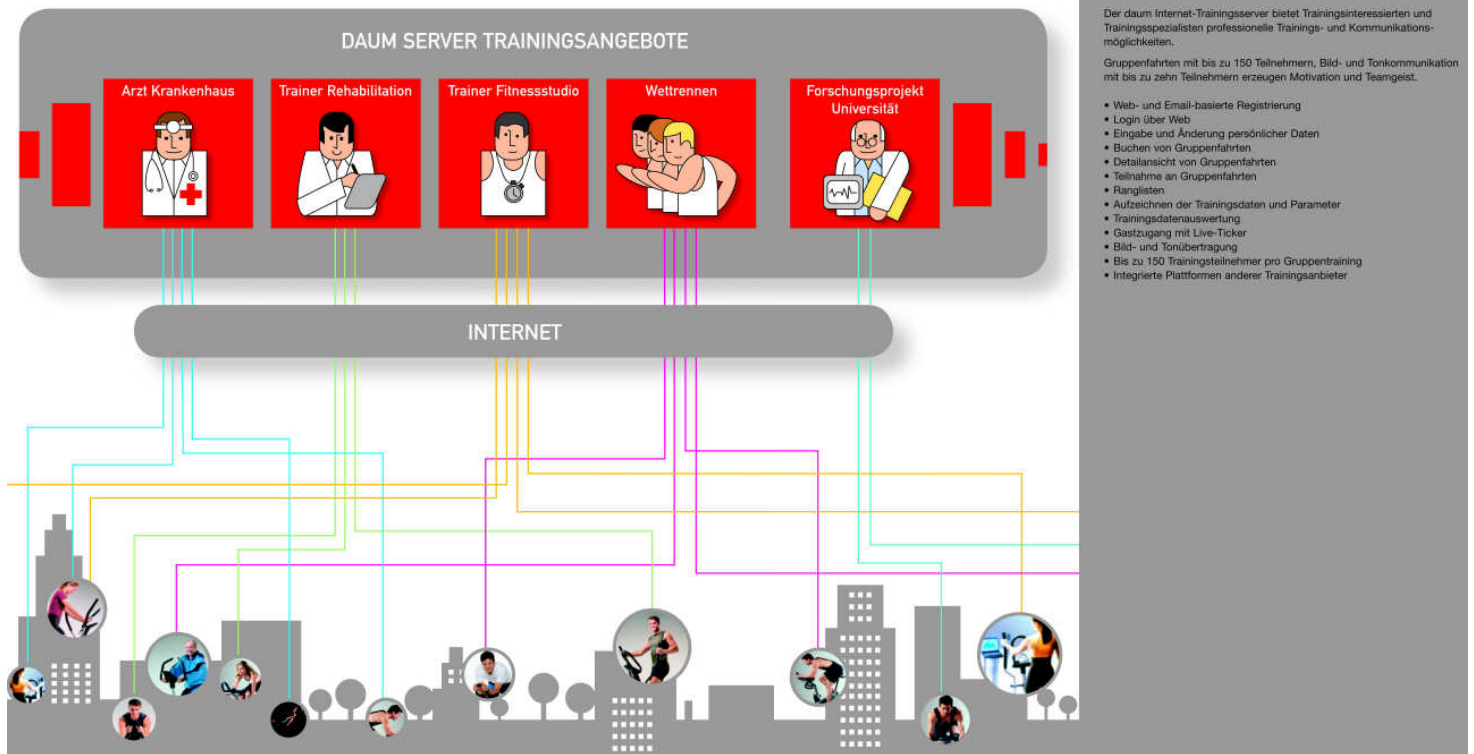

### www.worldwidewebtraining.de Das daum Internet-Trainingsangebot!

Der daum Internet-Trainingsserver bietet Trainingsinteressierten und Trainingsspezialisten professionelle Trainings- und Kommunikationsmöglichkeiten.  
Gruppenfahrten mit bis zu 150 Teilnehmern, Bild- und Tonkommunikation mit bis zu zehn Teilnehmern erzeugen Motivation und Teamgeist.

- Web- und Email-basierte Registrierung
- Login über Web
- Eingabe und Änderung persönlicher Daten
- Buchen von Gruppenfahrten
- Detailsicht von Gruppenfahrten
- Teilnahme an Gruppenfahrten
- Ranglisten
- Aufzeichnen der Trainingsdaten und Parameter
- Trainingsdatenauswertung
- Gastzugang mit Live-Ticker
- Bild- und Tonübertragung
- Bis zu 150 Trainingsteilnehmer pro Gruppentraining
- Integrierte Plattformen anderer Trainingsanbieter

## daum connects people by training!



### INTERNET

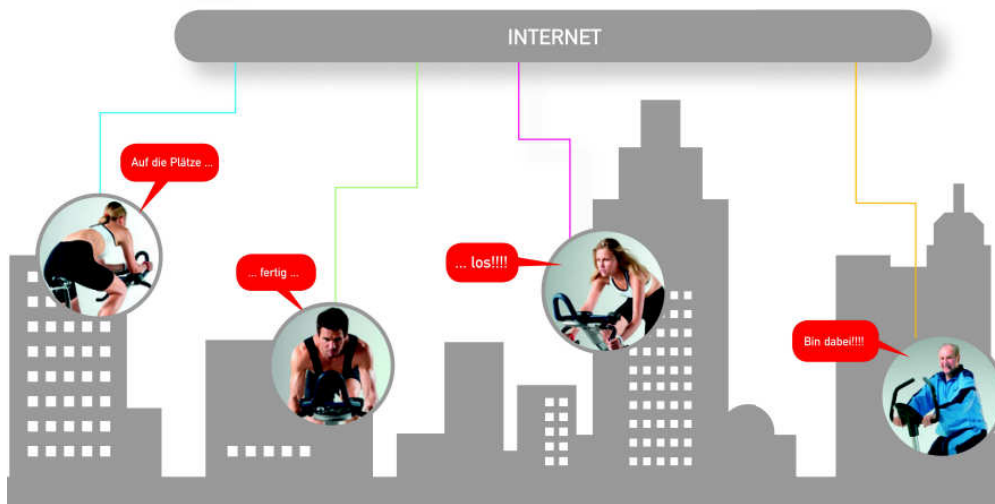

### ergo\_win premium pro PC-Software

PC-Trainingssoftware für daum Fahrrad-, Ellipsen- und Laufbandergometer der Serien classic und premium.

Daum ergo\_win premium pro verbindet Trainingspartner weltweit. Über PC und Internet kann einfach von zu Hause mit Freunden, Gleichgesinnten und Trainingsspezialisten trainiert werden – bei Anschluss von Webcam und Headset auch mit akustischer und visueller Kommunikation.

Der daum Trainingsserver [www.worldwidewebtraining.de](http://www.worldwidewebtraining.de) verbindet Trainingsinteressierte und Trainingsspezialisten. Sportenthusiasten können an internationalen Online-Rennen und Online-Gruppenausfahrten teilnehmen.

- Multi-User-fähig
- Detaillierte, persönliche Einstellmöglichkeiten
- Unterstützt ergo\_memo card
- Teilnahme an Gruppentraining/Netzwerk-Rennen
- Anbieten von eigenem Gruppentraining/Netzwerk-Rennen
- Unterstützung von Webcam/Headset
- Detaillierte Trainingsübersicht
- Detaillierte Trainingsauswertung mit Durchschnitts- und Maximalwerten, Puls-/Watt-Grafiken und Anzeige von (bis zu) sekundengenauen Trainingsdetails
- Erstellung eigener Trainingsprogramme
- 4 Trainingsgeräte gleichzeitig kontrollierbar
- Gleichzeitiges Monitoring der 4 Trainingsgeräte
- Einblendung der Trainingsdetails jedes Trainingsgerätes
- Visualisierung von Grenzwerten
- Unterstützung des daum TRS Relax Systems
- 4 Bild- und Tonkanäle
- Benutzerfreundliche Bedienoberfläche
- Trainingsprogramm-Manager
- Trainingsdaten-Manager
- Speicherkarten-Manager
- Backup-Manager
- Trainingsprogramm-Import/Export
- und vieles mehr

#### Hardwarevoraussetzungen:

- Windows XP
- DSL Anschluss, USB Anschluss
- Pentium III-1 GHz oder besser
- 200 MB freier Speicher
- 256 MB RAM
- CD-ROM Laufwerk
- 1024 x 768 Bildschirmauflösung/24 Bit Farbtiefe

Lieferumfang:  
PC-Software

Best. Nr.: 9091026







# GARANTIEKARTE



**Sehr geehrter Kunde,**  
vielen Dank für Ihr Vertrauen!

Sie haben sich für ein hochwertiges Trainingsgerät entschieden.

Dieses wurde im Werk vormontiert und eingehend kontrolliert (siehe Prüfprotokoll). Die einwandfreie Funktion ist aber nur bei fachgerechter Endmontage und bei korrekter Einstellung der Benutzerdaten gewährleistet.

Wenn Sie Ihr Trainingsgerät selbst montieren und in Betrieb nehmen, beachten Sie bitte unbedingt die entsprechenden Hinweise der Bedienungsanleitung.

Für Fehler, die auf unsachgemäße Montage oder falsche Handhabung zurückzuführen sind, besteht keine Garantie!

**Bitte senden Sie diese Garantiekarte ausgefüllt an uns zurück!**

## Gerätedaten

Modell: \_\_\_\_\_

Ser.-Nr.: \_\_\_\_\_

Montiert durch: \_\_\_\_\_

**Name / Adresse des Händlers:**

## Kunde

Name: \_\_\_\_\_

Adresse: \_\_\_\_\_

E-Mail: \_\_\_\_\_

Bitte einsenden an:

### In Deutschland

Daum Electronic GmbH  
Flugplatzstraße 100  
90768 Fürth  
Fax: +49 (0)911 75 37 14  
e-mail: [registrierung@daum-electronic.de](mailto:registrierung@daum-electronic.de)

### In Österreich

Daum Electronic Vertrieb Österreich  
Rainerstraße 26  
4600 Wels  
Fax: +43 (0)7242 35 06 14-5 89  
e-mail: [ergobike@daum-electronic.at](mailto:ergobike@daum-electronic.at)





**ergo\_bike**  
**fitness 3**  
Best. Nr. 90 96 382

daum electronic gmbH  
Flugplatzstr. 100  
D - 90768 Fürth

Tel. ++49 / (0) 911 / 97 536 - 0  
Fax. ++49 / (0) 911 / 75 37 14  
[www.daum-electronic.de](http://www.daum-electronic.de)

© daum electronic;  
Vervielfältigung oder Verwendung  
der Inhalte , auch auszugsweise,  
ist ohne schriftliche Genehmigung  
der Firma daum electronic gmbH  
nicht zulässig.